

第42回全国障害者技能競技大会(アビリンピック)

全国障害者技能競技大会(以下「大会」という。)は、障害のある方々が日頃培った技能を互いに競い合うことにより、その職業能力の向上を図るとともに、企業や社会一般の人々が障害のある方に対する理解と認識を深め、その雇用の促進等を図ることを目的として開催しており、第42回大会は、令和4年11月4日(金)から6日(日)までの3日間にわたり、千葉県(会場:幕張メッセ)において開催した。

大会は、昭和47年の第1回大会から平成13年の第25回大会までは千葉県において開催してきたが、第26回大会以降は原則として技能五輪全国大会と同時期に開催し、全国の企業や社会一般の方々に、障害者の職業能力についての理解と関心を深めていただくために、熊本県、宮城県、山口県、香川県の各地で開催した。節目となる第30回大会は再び千葉県で、第31回大会は茨城県で天皇陛下御在位20年慶祝行事として開催し、第32回は神奈川県、第33回は長野県、第34回は千葉県、第35回は愛知県、第36回は山形県、第37回は栃木県、第38回は沖縄県、第39回は天皇陛下御即位記念として愛知県で開催し、第40回は愛知県、第41回大会は東京都で開催した。

今大会は、3年ぶりに有観客での開催とし、新型コロナウイルス感染症の感染拡大防止の観点から、「第42回全国障害者技能競技大会における新型コロナウイルス感染拡大防止のための具体的な措置」を策定の上、大会会場への入場に当たっては、検温やアルコール消毒の徹底に加え、体調確認書の提出による連絡先登録並びに体調確認を行った。

技能競技に加え、障害者の雇用の促進等に関する啓発効果を高めるため、障害者の雇用に関わる展示、実演、体験などの総合イベントを「障害者ワークフェア2022～働く障害者を応援する仲間の集い～」と冠して同会場で開催した。なお、障害者ワークフェアの開催も3年ぶりとなった。

また、開会式、競技風景、閉会式(成績発表)及び障害者ワークフェアの様子については、動画配信するとともに、アビリンピック専用のSNSを活用し、アビリンピックオフィシャルレポーターによる大会のリポートを実施するなど、大会期間中等のタイムリーな情報発信に努めた。

なお、今大会は、青年技能者の技能レベルを競う「第60回技能五輪全国大会(主催:厚生労働省、中央職業能力開発協会)」と同時開催された。

I 概要

1 実施内容

1 主催

独立行政法人高齢・障害・求職者雇用支援機構

2 後援等

(1)後援

厚生労働省、内閣府、文部科学省、経済産業省、中央職業能力開発協会、千葉県

(2)協賛

一般社団法人日本経済団体連合会、日本商工会議所、全国商工会連合会、
全国中小企業団体中央会、中小企業家同友会全国協議会、一般社団法人日本新聞協会、
日本放送協会、一般社団法人日本民間放送連盟、社会福祉法人日本身体障害者団体連合会、
全国手をつなぐ育成会連合会、公益社団法人全国精神保健福祉会連合会、
公益社団法人全日本洋裁技能協会、一般社団法人日本洋装協会、

一般社団法人日本家具産業振興会、一般社団法人日本印刷産業連合会、
公益社団法人日本歯科技工士会、一般社団法人日本義肢協会、
公益社団法人日本義肢装具士協会、一般社団法人日本生花商協会、
公益社団法人全国ビルメンテナンス協会、
特定非営利活動法人インターナショナルネイルアソシエーション、
一般社団法人障害者雇用企業支援協会、公益社団法人全国障害者雇用事業所協会、
日本労働組合総連合会、公益社団法人日本写真家協会 (以上、順不同)

(3) 技能競技実施機器等協賛企業等

① 技能競技

アドビ株式会社、有限会社エクストラ、オートデスク A T C 事務局(株式会社マルハン)、
キヤノンマーケティングジャパン株式会社、一般財団法人啓成会、株式会社高知システム開発、
株式会社システムギアビジョン、J U K I 販売株式会社、
西武学園医学技術専門学校、公益社団法人全国ビルメンテナンス協会、
公益社団法人全日本洋裁技能協会、ソリッドワークス ジャパン株式会社、
ダイナコムウェア株式会社、一般社団法人千葉県ビルメンテナンス協会、
国立大学法人筑波技術大学、株式会社デンソーウェーブ、
公益社団法人東京ビルメンテナンス協会、国立大学法人名古屋工業大学、
日本パーソネルセンター株式会社、株式会社丸定、
UCC コーヒープロフェッショナル株式会社 (以上、50音順)

② 技能デモンストレーション

リベラル株式会社

(4) 協賛企業(記念品等のご提供)

株式会社ありがとうファーム、クボタワークス株式会社、株式会社グリーンズ、
株式会社 KDDI エボルバ、株式会社 JAL サンライト、
東京都チャレンジドプラストッパン株式会社、日本パーソネルセンター株式会社、
日本マクドナルド株式会社、有限会社フジオート、株式会社ミヤゲン、株式会社山善
(以上、50音順)

3 開催日程及び会場

(1) 令和4年11月4日(金)

開会式: Web 配信

(2) 令和4年11月5日(土)

技能競技等: 幕張メッセ(展示ホール9及び10)
障害者ワークフェア: 幕張メッセ(展示ホール11)

(3) 令和4年11月6日(日)

閉会式(成績発表): 幕張メッセ(展示ホール11)

4 技能競技、技能デモンストレーション及び障害者ワークフェア

(1) 技能競技

種目数及び参加選手数	25種目	362名
金賞(厚生労働大臣賞)受賞者数	17種目	17名

(2) 技能デモンストレーション

職種数及び参加選手数	2職種	13名
------------	-----	-----

(3) 障害者ワークフェア

出展等企業・団体数	93企業・団体
-----------	---------

5 来場者及び第42回全国障害者技能競技大会 Web ページアクセス数等

(1) 来場者数(参加選手、障害者ワークフェア出展者、大会関係者を除く実人数)

1,195人

(2) Web ページアクセス数

83,292件

(3) LIVE 配信動画視聴者数

31,005件

6 大会シンボルマーク

大会を象徴するシンボルマークは、岡本太郎氏に依頼し制作され、1972年の第1回大会以来、国内大会で使用されている。月桂樹の葉と人間を象ったこのシンボルマークは、障害を克服して力強く自分を切り開いていく人間像を表している。



2 運営に当たっての支援

今大会の運営に当たって、厚生労働省、千葉県をはじめ、関係団体及び民間企業等に支援をお願いしたところ、それぞれご承諾をいただき、多くのご支援、ご協力をいただいた。主な支援・協力は以下のとおり。

- 1 公共・民間の職業能力開発施設、関係団体及び企業等による技能競技実施スタッフ及び技能デモンストレーション実施スタッフの派遣、並びに技能競技及び技能デモンストレーションに使用する機器等の提供
- 2 ホームページ、マスメディア等を通じた大会の広報・周知
- 3 企業等による大会参加選手及びアンケート回答者への記念品並びに会場周遊施策(クイズラリー)に係る景品の提供

Ⅱ 開催準備

1 技能競技・技能デモンストレーション

1 各種委員会の設置

第42回大会の開催に当たり、日程、大会会場及び技能競技種目に関する基本的事項のほか、技能競技課題並びに技能競技使用機器等を決定するため、次の委員会等を設置、開催した。

(1) 第42回大会競技委員会

- ・開催年月日:令和4年2月8日(火)
- ・開催場所:オンライン開催
- ・審議事項:第42回大会概要について
第42回大会実施要綱(案)について
第42回大会の技能競技水準について

(2) 第42回大会競技委員会専門部会

注:専門部会は例年複数回開催しているが、簡素化のため今大会においては、1回で審議と会場の現状把握を行った。

- ・開催年月日:令和4年4月25日(月)
- ・開催場所:幕張メッセ国際会議場会議室201及び展示ホール9～10(競技会場)
- ・審議事項:第42回大会概要について
第42回大会競技委員会専門部会の業務及び今後の日程等について
第42回大会技能競技課題の作成について
第42回大会会場の現況把握及び確認について
各技能競技種目別打合せ等の実施

2 実施要綱の発表及び周知・広報

(1) 実施要綱の策定

第42回大会競技委員会における審議を経て、令和4年2月14日(月)に「第42回全国障害者技能競技大会実施要綱」を策定し、令和4年3月1日(火)に各都道府県知事及び独立行政法人高齢・障害・求職者雇用支援機構(以下「機構」という。)各都道府県支部長あて通知するとともに技能競技参加選手の推薦を依頼した。

(2) 周知・広報活動

機構広報誌「働く広場」や機構メールマガジンにおいて、開催告知の記事掲載を行ったほか、協賛団体及び関係機関の広報誌等への記事掲載依頼やマスコミへのプレスリリース等を行った。

また、アビリンピック自体の認知度を高めることを目的として別途委託した「障害者技能競技大会プロモーション業務」においても、競技風景等を配信するためのアビリンピック専用ホームページや各種情報発信のためのSNS等を活用し、広く周知を行った。

3 技能競技選手の募集・決定

(1)募集

各都道府県知事及び機構各都道府県支部長あてに「第42回全国障害者技能競技大会実施要綱」を通知し、技能競技参加選手の募集を開始した。

なお、技能競技参加選手推薦の締切は、原則として令和4年7月29日(金)までとした。

(2)決定

各都道府県知事からの推薦をもとに、375名の技能競技参加選手を決定し、令和4年8月25日(木)から各都道府県知事及び機構各都道府県支部長あて通知を開始した。

なお、13名が欠席となったため、最終的に技能競技参加選手数は362名となった。

4 技能デモンストレーション参加者の募集・決定

令和4年4月18日(月)、各技能デモンストレーション職種において障害者の雇用実績等を有する企業等に技能デモンストレーション参加者の推薦を依頼し、「物流ワーク」4名、「OA機器等メンテナンス」9名の合計13名の技能デモンストレーション参加者を決定した。

5 技能競技課題の作成

(1)技能競技課題の作成

令和4年4月25日(月)、各技能競技種目の専門委員主査に技能競技課題の作成を依頼した。

第42回大会競技委員会において決定した技能競技課題の作成方針に基づき、「洋裁」、「家具」、「電子機器組立」、「義肢」及び「フラワーアレンジメント」の5種目の競技課題水準を職業能力開発促進法に規定する技能検定2級の該当職種の実技試験と同程度とし、競技結果が一定以上の成績を修めた者に対しては技能証を交付するとともに、技能検定2級の実技試験が免除される特典を付与することとした。

また、「ワード・プロセッサ」及び「表計算」の競技課題については、中央職業能力開発協会が実施するコンピュータサービス技能評価試験2級と同水準として、競技結果が一定以上の成績を修めた者には技能証を交付し、本人からの申請により同評価試験2級の合格証書が同協会から受けられる特典を付与することとした。

これら7技能競技種目の競技課題について、中央職業能力開発協会の審査を経た後、技能検定(2級実技試験)に該当する競技種目については、厚生労働大臣に対して競技課題を承認申請し、コンピュータサービス技能評価試験(2級)に該当する競技種目については、同協会に対して競技課題を認定申請し、それぞれ承認又は認定された。

(2)技能デモンストレーション課題の作成

令和4年4月18日(月)、技能デモンストレーション協力機関に技能デモンストレーション課題の作成を依頼した。

6 技能競技課題及び使用機器等の発表

第42回大会に参加する選手が競技水準及び競技内容等について事前に情報を得て技能競技への準備を進めるほか、競技参加に当たって自己の技能を磨くための参考資料として活用できるように、技能競技の事前公表課題を令和4年7月15日(金)から順次当機構のホームページへ掲載・公表し、併せて各都道府県職業能力開発主管課及び各都道府県支部へ周知した。

なお、技能競技課題の公表の後、技能競技で使用する機器等についても「技能競技種目別使用機器等一覧表」として令和4年10月1日(火)に当機構ホームページへ掲載・公表し、併せて各都道府県職業能力開発主管課及び機構各都道府県支部へ周知した。

7 技能競技・技能デモンストレーション使用機器等の調達

第42回大会の技能競技及び技能デモンストレーションにおいて使用した機器並びに機材等は、各技能競技種目及び技能デモンストレーション職種の課題に従ってそれぞれ選定し、21企業・団体等から多数の機器及び機材等を借用又はご提供いただいた。

2 障害者ワークフェア2022

令和4年2月21日(月)に「障害者ワークフェア2022～働く障害者を応援する仲間の集い～出展募集要項」を策定し、以下のとおり準備を進めた。また、令和4年6月2日(木)に同要項を改正し、新たな試みとして、出展の申込受付などの事務手続き及びステージイベントの企画・運営等を外部委託した。

1 展示ブースによる出展

令和4年2月25日(金)から当機構のホームページに出展募集要項を掲載し広く公募するとともに、千葉県内の就労移行支援・就労継続支援事業所や障害者雇用優良事業所及び過去の障害者ワークフェア出展企業等を中心に出展者を募った。

出展募集期限までに96企業・団体の申し込みがあり、出展内容等を確認のうえ、令和4年8月23日(火)付で申し込みのあった企業・団体に対して出展決定の通知を行った(その後、3企業・団体が辞退)。また、出展の準備から撤収までの諸手続きや注意事項を取りまとめた「障害者ワークフェア2022出展の手引き」を当該出展企業・団体宛て送付するとともに、具体的な出展内容や必要となる設備等に関する調査票の提出依頼を行った。

以降、外部委託先を通して、会場レイアウトの作成、各展示内容の調整、特設コーナーの運営、搬出入における車両の使用、持込み予定の機器類、電気・水道・火器等の使用予定状況の確認と把握等を行うなど展示に向けての諸準備を進めた。

2 ステージイベント・セレモニーの実施

来場者の興味・関心を喚起するため、出展者からステージイベントの出演者を募ったほか、「障害者技能競技大会プロモーション業務」と連動したステージイベントやセレモニーの企画・運営を行った。

3 併催イベントの実施

同会場において、千葉障害者職業センター主催の事業主を対象とした障害者雇用セミナーを計画した。

Ⅲ 開催の状況

1 技能競技・技能デモンストレーション

1 オリエンテーション（競技会場下見）

令和4年11月4日(金)に、競技会場となる幕張メッセの展示ホール9および展示ホール10において、競技参加選手を対象としたオリエンテーションを実施した。

オリエンテーションでは、各技能競技種目の第42回大会競技委員会専門部会専門委員(以下「専門委員」という。)による各技能競技の説明及び技能競技で使用する機器の調整・確認等を行った。

第42回大会参加者数一覧

①都道府県選手団

・技能競技選手：	362名
・技能競技選手引率者：	61名
・技能競技選手介助者：	305名

②技能デモンストレーション関係者

・技能デモンストレーション参加者：	13名
・技能デモンストレーション 実施スタッフ：	6名

(合 計) 747名

2 開会式

令和4年11月4日(金)の午後2時30分から、第60回技能五輪全国大会と合同でWEB配信の形態により執り行われた。

合同開会式においては、第60回技能五輪全国大会の大会会長である大橋徹二会長の挨拶の後、大会旗の入場が、千葉県選手団の渡邊諒選手(アビリンピック「パソコンデータ入力」種目に参加)と東京都選手団の菊地結友選手(技能五輪「フラワー装飾」職種に参加)により行われた。

また、両大会それぞれの主催者として奈尾基弘厚生労働省人材開発統括官、湯浅善樹大会会長から挨拶が行われた。最後に選手を代表して千葉県選手団の高久美穂選手(アビリンピック「オフィスアシスタント」種目に参加)、窪田凌選手(技能五輪「レストランサービス」職種に参加)による選手宣誓が行われた。

3 技能競技

令和4年11月5日(土)に、幕張メッセ展示ホール9及び展示ホール10において技能競技を実施した。午前9時に11種目の競技を開始し、その後、時間をずらして14種目を開始し、午後5時30分までにすべての技能競技が終了した。

4 技能デモンストレーション

令和4年11月5日(土)午前9時30分から物流ワークが、午前10時30分からOA機器等メンテナンスの技能デモンストレーションが開始され、午後3時30分までに全て終了した。

5 授賞選考委員会

令和4年11月5日(土)に、午後4時から幕張メッセ展示ホール9商談室(9-2)において授賞選考委員会を開催した。

授賞選考委員会では、各技能競技専門委員主査から提出された各競技の審査結果及び競技概況報告を基に受賞者の選考が行われた。

結果、金賞17名、銀賞35名、銅賞33名及び努力賞14名の受賞者が決定された。

6 閉会式(成績発表)

閉会式は、11月6日(日)午前9時から、展示ホール11において開催され、47都道府県選手団及び一般来場者などが参加した。

閉会式では、競技の様態などのダイジェスト映像が映し出された後、主催者挨拶として湯浅善樹大会会長からの挨拶があった。続く成績発表及び入賞者等への表彰では、会場内のスクリーンにおいて技能競技種目ごとに、金賞、銀賞、銅賞及び努力賞の各受賞者を発表し、金賞、銀賞、銅賞及び努力賞の受賞者にメダルをそれぞれ授与した。また、技能デモンストレーション参加者に特別表彰を行った。

最後にフィナーレ映像の上映及び金賞受賞者の集合写真の撮影をもって、第42回大会は閉幕した。

7 その他

来場者の周遊を活発にするため、クイズラリーを実施し、抽選で協賛企業から提供いただいた景品を贈呈し、大会を盛り上げる一助とした。

2 障害者ワークフェア2022 ～働く障害者を応援する仲間の集い～

第42回全国障害者技能競技大会において、障害者の職業能力及び雇用に関する展示、実演及び作業体験などを行うことにより、事業主をはじめとする社会一般を対象に障害者の雇用と職業能力に関する理解と認識をより深めることを目的として、以下のとおり開催した。

1 開催日程及び会場

- (1) 日程
令和4年11月5日(土) 9:00～17:00
- (2) 会場
幕張メッセ展示ホール11

2 出展等企業・団体数

93企業・団体

3 内容

障害者の雇用支援のための総合的な催しとして、以下の諸事業を実施した。

- (1) 障害者雇用事業所等による障害者雇用に対する取組みの紹介、障害のある社員による作業の実演、製品の紹介・販売等
- (2) 障害者職業能力開発施設等による訓練施設・訓練内容の紹介、作品の展示等
- (3) 特別支援学校による学校の紹介、作業学習での製品の展示等
- (4) 就労系障害福祉サービス事業所(就労移行支援、就労継続支援A型、就労継続支援B型)による取組みの紹介、製品の展示・販売等
- (5) 就労支援機関等による取組みの紹介、各種相談等
- (6) 障害者の職業生活を支えるNPO法人、障害者団体、民間企業等による取組みの紹介、実演、展示等
- (7) 障害者雇用職場改善好事例の紹介
- (8) 障害者雇用支援月間における絵画・写真コンテスト入賞作品展示会
- (9) 福祉車両の展示・試乗体験、補助犬の紹介・実演等
- (10) その他

4 開催のポイント

- (1) 効果的な周知・広報等の実施
- (2) 技能競技エリアやステージイベントとの連動性を考慮した、来場者が見学・参加しやすい会場設営

5 展示エリア

展示テーマごとに「職場紹介」「就労支援」「能力開発」に振り分け、その他の出展者については「特設コーナー」として展示、実演及び体験等を実施した。

「職場紹介エリア」では、実際に障害者を雇用している企業が出展し、直接担当者から障害者雇用に関する職域の紹介やノウハウ、また職場における工夫点など、障害者を雇用している、又は雇用を検討している事業主に対し説明するとともに、雇用管理上の諸問題に対する相談・情報提供を行った。その他、パネル紹介など、就職した障害のある方々が元気に活躍している様子を紹介した。

「就労支援エリア」では、就労系障害福祉サービス事業所、障害者の職業生活を支える企業・団体等により、障害のある方々の働く場を拓げる取組みや、働く障害のある方々を支える仕組み、就労支援機器などを紹介するとともに、当該事業所で製作した製品の展示・即売を行った。

「能力開発エリア」では、機構が運営する障害者職業能力開発校の訓練内容や千葉県内の特別支援学校の活動紹介など、障害のある方々が働くために必要な知識・技能・技術の修得を支援する取組みを紹介した。

「特設コーナー」では、「福祉車両コーナー」「補助犬コーナー」「その他」の3つの区分において各種展示や体験イベントが実施された。また、「アビリスの店」を出展する団体もあり、缶バッジやクリアファイル等のグッズが販売され、来場者に対するアビリンピックの認知度や親しみ向上の一助となった。

6 ステージイベント・セレモニー

盛大なオープニングセレモニーで幕開けた障害者ワークフェアでは、会場内に設置された特設ステージにおいて、障害者ワークフェアの出展者から48団体が出演し、障害者雇用に関わる取組みなどをPRするとともに、詩吟やミュージカルソング、シューシャインの実演を披露した。

また、「障がいのある方の採用から活躍までのポイントやノウハウ」をテーマにしたセミナーのほか、過年度の全国アビリンピック金メダリストらによるカンファレンスも行われ、会場には熱気が広がった。

そして、クロージングセレモニーは、「障害者技能競技大会プロモーション業務」のオフィシャルレポーターである堀潤氏による閉会コメントで締めくくられた。

7 併催イベント

幕張メッセ特別会議室において、千葉障害者職業センター主催の事業主を対象とした「障害者雇用セミナー2022」が開催され、「企業における障害者雇用の実際」について講演などが行われた。セミナー参加者へアビリンピックや障害者ワークフェアの見どころを紹介し、実際の競技風景等を間近で感じてもらうことで、シナジー効果が実現した。

I 第42回全国障害者技能競技大会関係資料

1 開会式・閉会式挨拶等

【 開会式挨拶 】

■第60回技能五輪全国大会会長挨拶

第60回技能五輪全国大会大会会長
中央職業能力開発協会会長 大橋 徹二

第60回技能五輪全国大会開会式を開催するに当たり、ご挨拶を申し上げます。

各都道府県の代表として選ばれた選手の皆さんを始め、大会の関係者等、多数の皆様に参加いただき、心から感謝申し上げます。

本大会は、国内の青年技能者がその技能レベルを競うことにより、皆に努力目標を作り、技能水準の向上を図ることを目的としています。また、技能に身近に触れる機会を提供することなどを通じて、広く国民一般に対して、その重要性、必要性をアピールすることにより、技能を尊重する気運の醸成を図ることとしております。

選手の皆さんは、それぞれの職場や学校で日々研鑽に励まれ、この栄えある大会に出場されました。その努力に敬意を表するとともに、選手を指導してこられた企業や学校、関係者の皆様にも心から敬意を表するものであります。

本大会は、41の競技職種に1000名を超える選手が参加し、半世紀を超える歴史と伝統に相応しい規模と質となりました。

明日から、競技が開始されますが、選手の皆さんは、競技にあたって平素の実力を十二分に発揮され、代表選手としての誇りを持ち、正々堂々と競っていただきたいと思っております。

さて、技能五輪全国大会は、新型コロナウイルスの感染拡大の影響を受け、2大会連続で観客を入れない形での開催が続いておりましたが、今年は、十分な感染拡大防止対策を取った上で、一部の会場を除き観客を入れて開催することといたしました。

選手、指導者の方々並びに運営委員、競技委員等の関係者の方々におかれましては、感染拡大防止対策へのこれまでのご理解に厚く御礼申し上げますとともに、今大会においても引き続きご協力のほど、お願い申し上げます。

終わりに、本大会の開催に当たり、ご後援、ご協賛をいただいた関係諸団体、企業の皆様に深く感謝申し上げますとともに、本大会の運営にご尽力をいただく運営委員、競技委員ほか関係者の皆様方に改めて厚く御礼申し上げ、開会の挨拶といたします。

■第42回全国障害者技能競技大会会長挨拶

第42回全国障害者技能競技大会会長
独立行政法人高齢・障害・求職者雇用支援機構理事長 湯浅 善樹

選手の皆様、そして関係者の皆様、第42回全国障害者技能競技大会によろしくお出で下さいました。

アビリンピックは、障害のある方々が日頃研鑽した技能を競い合うことを通じて、技能の一層の向上を図るとともに、企業や社会一般の皆様へ、こうした方々の職業能力に対する理解と認識を深めていただき、雇用の場を広げていくことを目的として開催している技能の祭典です。

前回と前々回大会は、新型コロナウイルス感染症の感染拡大防止のため、やむを得ず会場への入場を限定させていただきました。今大会はここ幕張メッセに多くの観客をお招きすることができ、選手等が真剣に取り組んでいる姿を目の当たりにし、技能競技大会に併せて働く障害者を応援する仲間の集いである障害者ワークフェアも開催できますことを主催者として大変うれしく思いますとともに、これから始まる大会が皆様の心に残るものになることを願ってやみません。

今大会も会場の様子をリアルタイムでご覧いただけるようWeb配信いたしますので、是非、周りの方々にお声掛けいただき、ご家庭や職場などからも温かい応援を送っていただきますようお願いいたします。

技能競技選手の皆様には、各都道府県の代表としての誇りと、これまで職場や学校などで磨き上げた己の技に対する自信をしっかりと持ち、競技でその力を存分に発揮していただくことを期待いたします。また、技能デモンストレーションに参加の皆様には、これまでの成果を遺憾なく披露されるようお願いいたします。

さて、隣には昨年度に公募により決定したアビリンピックのマスコットキャラクター「アビリス」が登場しております。初めてご覧になる方もいらっしゃるかと存じますが、これを機会にアビリンピック共々お知り合いの方々にご紹介いただければ幸いです。

最後に、今大会の開催に当たり、厚生労働省、中央職業能力開発協会をはじめ各方面の団体、企業の皆様から多大なお力添えを賜りました。この場をお借りして厚くお礼申し上げます、開会の挨拶といたします。

■厚生労働省人材開発統括官挨拶

厚生労働省人材開発統括官 奈尾 基弘

厚生労働省人材開発統括官の奈尾基弘です。

第60回技能五輪全国大会及び第42回全国障害者技能競技大会の開催に当たり、御挨拶申し上げます。

選手の皆様におかれては、努力を重ね、各地の予選会を勝ち抜き、都道府県の代表として、この栄えある大会に出場する機会を得られました。これまでの厳しい訓練や、たゆまぬ努力を経て、本大会へ出場されますことを心からお慶び申し上げます。

本大会も前回大会同様、各選手の競技エリアでの間隔を十分確保する等の、新型コロナの感染防止対策を徹底するとともに、競技のライブ配信を実施いたします。前回大会のライブ配信では、海外からの視聴も含め11万を超えるアクセスがありました。本大会も多くの方に選手の姿を御覧いただけるものと思います。

皆様が競技に向き合う真剣な姿は、技能の魅力を広く国民に伝えるとともに、技能への関心を高め、技能の道を志す若者を後押しするものです。さらに、障害のある方々の職業能力向上に向けた高い意欲や技能に対する国民の理解を深める大きな力となると確信しています。明日からの競技において、磨いてきた技を遺憾なく発揮されることを心から期待しています。

終わりに、この大会の準備運営に多大な御尽力をいただいた関係者の皆様に深く感謝を申し上げますとともに、本大会の成功を心から祈念して、私の挨拶といたします。

【 閉会式挨拶 】

■第42回全国障害者技能競技大会会長挨拶

第42回全国障害者技能競技大会会長

独立行政法人高齢・障害・求職者雇用支援機構理事長 湯浅 善樹

3日間にわたり開催した第42回全国障害者技能競技大会が、多くの皆様のご協力により、滞りなく全日程を終了し、成功裡に幕を閉じることができましたことを心から感謝申し上げます。

今大会は、3年ぶりに観客をお招きして開催するとともに、多くの方々にご覧いただくことができました。会場内のほかご家庭や職場などから送られた熱いメッセージは技能競技選手や技能デモンストレーションに参加された皆様にもしっかりと届いたものと思います。全国からの応援を背に皆様が持てる力を余すことなく発揮したそのひたむきな姿は、多くの人々に大きな感動と勇気を与え、障害のある方々の優れた職業能力と雇用の可能性を力強くアピールすることができたと確信しております。

この後、成績発表・表彰を行います。入賞の榮譽に輝いた選手の皆様、支えてこられたご家族や企業等関係者の皆様には、心からお祝いを申し上げます。また、惜しくも入賞に届かなかった皆様も大いに健闘されました。あらためて選手の皆様全員に心から敬意を表します。

結果の如何に関わらず、選手の皆様は、今大会への参加を通じて多くの方々と交流の輪を広げ、友情を育まれたことと思います。こうしたかけがえのない経験は皆様の大切な財産となり、明日からの仕事や生活が更に充実したものになると信じております。これからも自信と誇りをもって一層活躍されますことを心から願っております。

さて、次回第43回大会は、千葉県から場所を移し、愛知県において開催することとしております。今大会に参加の皆様と再会できますこと、また、新たに参加される全国の方々とお会いできますことを、アビリンピックマスコットキャラクターの「アビリス」とともに楽しみにしております。

結びに、今大会の開催に当たりまして、ご支援、ご協力をいただきました厚生労働省、中央職業能力開発協会をはじめ多くの関係者の皆様に心より感謝申し上げますとともに、皆様の益々のご健勝、ご活躍を祈念いたしまして、閉会の挨拶といたします。

2 表彰者数一覧

(単位:人)

技能競技種目	技能競技 参加選手数	表 彰 者 数				
		金 賞	銀 賞	銅 賞	努力賞	計
洋 裁	3	0	0	1	1	2
家 具	1	0	0	1	0	1
D T P	13	1	1	1	1	4
機 械 C A D	6	1	1	0	1	3
建 築 C A D	5	0	2	1	0	3
電 子 機 器 組 立	7	1	1	1	1	4
義 肢	4	0	1	1	0	2
歯 科 技 工	7	1	1	1	0	3
ワ ー ド ・ プ ロ セ ッ サ	36	1	2	2	1	6
デ ー タ ベ ー ス	6	1	1	1	0	3
ホ ー ム ペ ー ジ	8	0	1	1	0	2
フ ラ ワ ー ア レ ン ジ メ ン ト	9	1	1	2	1	5
コ ン ピ ュ ー タ プ ロ グ ラ ミ ン グ	1	0	1	0	0	1
ビ ル ク リ ー ニ ン グ	45	1	2	3	1	7
製 品 パ ッ キ ン グ	21	1	2	2	0	5
喫 茶 サ ー ビ ス	45	1	2	3	1	7
オ フ ィ ス ア シ ス タ ン ト	36	1	2	3	0	6
表 計 算	33	1	3	3	1	8
ネ イ ル 施 術	5	0	1	1	1	3
写 真 撮 影	11	1	1	1	1	4
パ ソ コ ン 組 立	7	1	1	1	0	3
パ ソ コ ン 操 作	7	1	2	0	1	4
パ ソ コ ン デ ー タ 入 力	28	1	2	1	0	4
縫 製	8	0	1	1	1	3
木 工	10	1	3	1	1	6
計	362	17	35	33	14	99

3 表彰者名簿（賞別、競技種目別）

(1)賞別

【技能競技 厚生労働大臣賞・金賞】

技能競技種目	氏名	都道府県名	所 属
D T P	長崎和志	長野県	社会福祉法人ながのコロニー 長野福祉工場
機 械 C A D	足立玄人	愛知県	
電 子 機 器 組 立	小林元気	愛知県	株式会社アンソー
歯 科 技 工	吉田勇己	東京都	タクミオーデント
ワード・プロセッサ	安達芽衣	奈良県	なんとチャレンジド株式会社
データベース	石倉正史	福岡県	化成フロンティアサービス株式会社
フラワーアレンジメント	藤澤一代	香川県	身体障害者福祉センターコスモス園
ビルクリーニング	壁谷佳菜	神奈川県	株式会社日立ゆうあんどあい
製品パッキング	日下幸憲	宮城県	セコム工業株式会社
喫茶サービス	山下優香	和歌山県	公立学校共済組合和歌山宿泊所 ホテルアパローム紀の国
オフィスアシスタント	西川陽規	和歌山県	紀陽ビジネスサービス株式会社
表 計 算	石田雅則	長崎県	
写 真 撮 影	井門仁哉	愛媛県	NHK 松山放送局
パソコン組立	館野裕太郎	神奈川県	富士ソフト企画株式会社
パソコン操作	北川一朗	埼玉県	国立職業リハビリテーションセンター
パソコンデータ入力	城間大雅	大阪府	クボタワークス株式会社
木 工	松内宏幸	熊本県	社会福祉法人アバンセ 多機能型事業所カサ・チコ

【技能競技 銀賞】

技能競技種目	氏名	都道府県名	所 属
D T P	井門明日香	愛媛県	株式会社愛媛新聞社
機 械 C A D	植村晃	愛知県	新東工業株式会社
建 築 C A D	佐藤康太郎	東京都	東京セキスイハイム株式会社
建 築 C A D	天野寛隆	愛知県	愛知玉野情報システム株式会社
電 子 機 器 組 立	小藪江まゆみ	茨城県	株式会社日立ビルシステム
義 肢	大北康平	愛知県	専門学校日本聴能言語福祉学院
歯 科 技 工	宇都宮真一	東京都	昭和大学歯科病院
ワード・プロセッサ	前川哲志	長野県	信州ビバレッジ株式会社
	武村俊明	大阪府	株式会社ニッセイ・ニュークリエーション
データベース	小林隆誠	愛知県	中電ウイング株式会社
ホームページ	東條吉晃	大阪府	株式会社ウイルハーツ
フラワーアレンジメント	田中達也	新潟県	地域活動支援センターなごみ
コンピュータプログラミング	田中卓也	神奈川県	ディー・ティーファインエレクトロニクス株式会社
ビルクリーニング	川瀬栄大	東京都	東京都立港特別支援学校
	永瀬まゆ	岐阜県	岐阜県立岐阜清流高等特別支援学校
製品パッキング	大下一太郎	東京都	株式会社バンダイナムコウィル
	山本愛斗	鳥取県	ヤマト運輸株式会社 倉吉営業所
喫茶サービス	佐々木由美子	岩手県	株式会社一步 カフェアンパス
	石倉安七	埼玉県	第一生命チャレンジド株式会社
オフィスアシスタント	福田彩佳	大阪府	株式会社旭化成アビリティ 大阪営業所
	安藤美紅	岡山県	株式会社旭化成アビリティ 水島営業所
表 計 算	風晴岬	青森県	株式会社みちのく銀行
	山本勇	栃木県	株式会社栃木銀行
	森岡大晟	大阪府	第一生命チャレンジド株式会社

技能競技種目	氏名	都道府県名	所 属
ネ イ ル 施 術	坂 角 ゆかり	東 京 都	株式会社JALサンライト
写 真 撮 影	大 塚 弘 也	鹿 児 島 県	株式会社エーコーブ鹿児島
パ ソ コ ン 組 立	柿 木 徹 夫	栃 木 県	レンゴー株式会社小山工場
パ ソ コ ン 操 作	福 士 雅 稀	茨 城 県	国立大学法人 筑波技術大学
	岡 澤 洋 成	栃 木 県	
パ ソ コ ン デ ー タ 入 力	藤 田 公 孝	埼 玉 県	第一生命チャレンジド株式会社
	石 井 郁 光	奈 良 県	テクノパークぶろほの大和八木
縫 製	澤 汐 音	茨 城 県	茨城県立水戸高等特別支援学校
木 工	龍 見 勇 斗	群 馬 県	群馬県立高崎高等特別支援学校
	八 木 麻 奈 巳	静 岡 県	静岡県立あしたか職業訓練校
	平 野 敦	鹿 児 島 県	国立県営鹿児島障害者職業能力開発校

【技能競技 銅賞】

技能競技種目	氏名	都道府県名	所 属
洋 裁	久 田 大 介	広 島 県	株式会社 Asahicho
家 具	石 坂 菜々子	愛 知 県	愛知県立名古屋聾学校
D T P	南 大 介	大 阪 府	株式会社ニッセイ・ニュークリエーション
建 築 C A D	加 賀 啓 一	愛 知 県	愛知玉野情報システム株式会社
電 子 機 器 組 立	西 尾 慎 一	三 重 県	株式会社デンソートリム
義 肢	大 迫 俊 司	鹿 児 島 県	国立県営鹿児島障害者職業能力開発校
歯 科 技 工	勝 見 聡	大 阪 府	
ワ ー ド ・ プ ロ セ ッ サ	山 本 巧	愛 知 県	トヨタグループ株式会社
	眞 鍋 薫	愛 媛 県	愛媛県東予地方局
デ ー タ ベ ー ス	若 井 与 一	千 葉 県	株式会社データセンター
ホ ー ム ペ ー ジ	高 田 麻 衣	神 奈 川 県	富士ソフト企画株式会社
フ ラ ワ ー ア レ ン ジ メ ン ト	草 間 陵 太	長 野 県	長野養護学校高等部朝陽教室
	清 水 大 希	鳥 取 県	鳥取県立産業人材育成センター 倉吉校
ビ ル ク リ ー ニ ン グ	河 野 雅 也	埼 玉 県	日東電工ひまわり株式会社
	池 田 航 太 郎	京 都 府	京都市立鳴滝総合支援学校
	重 政 遼 太 朗	山 口 県	株式会社ビークルーエッセ
製 品 パ ッ キ ン グ	人 見 光 輝	栃 木 県	栃木県立那須特別支援学校
	匂 坂 まどか	愛 知 県	中電ウイング株式会社
喫 茶 サ ー ビ ス	小 西 美 咲	兵 庫 県	日本パーソナルセンター株式会社
	永 瀬 陽 菜	鳥 根 県	鳥根県立松江養護学校 乃木校舎
	高 橋 夏 姫	大 分 県	社会福祉法人博愛会
オ フ ィ ス ア シ ス タ ン ト	松 浦 章 太 郎	愛 知 県	トヨタグループ株式会社
	中 谷 翠	三 重 県	百五管理サービス株式会社
	馬 淵 丈 彦	福 岡 県	西鉄ウィルアクト株式会社
表 計 算	赤 津 慶 治	神 奈 川 県	富士ソフト企画株式会社
	屋 形 彩 花	静 岡 県	遠州鉄道株式会社
	山 本 真 司	兵 庫 県	株式会社JR西日本あいウィル
ネ イ ル 施 術	一 木 侑 子	東 京 都	野村不動産ライフ&スポーツ株式会社
写 真 撮 影	清 水 武 志	千 葉 県	株式会社舞浜コーポレーション
パ ソ コ ン 組 立	新 家 克 博	石 川 県	小松市役所
パ ソ コ ン デ ー タ 入 力	鈴 木 満 美	愛 知 県	トヨタグループ株式会社
縫 製	田 中 彩 李 菜	北 海 道	就労継続支援事業所ボラリス
木 工	木 戸 心 愛	滋 賀 県	

【技能競技 努力賞】

技能競技種目	氏名	都道府県名	所属
洋裁	松本 弥生	熊本県	
DTP	村田 美優	埼玉県	国立職業リハビリテーションセンター
機械CAD	村野 太一	愛媛県	三浦工業株式会社
電子機器組立	森峰 かおり	岡山県	パナソニック吉備株式会社
ワード・プロセッサ	鈴木 誉	三重県	日東ひまわり亀山株式会社
フラワーアレンジメント	神田 優花	愛知県	デンソーテクノ株式会社
ビルクリーニング	太田 絵美里	新潟県	老人デイサービスセンターやまびこ
喫茶サービス	海野 琉凧	鹿児島県	鹿児島県立鹿児島高等特別支援学校
表計算	番 亮介	愛知県	
ネイル施術	河村 愛未	愛知県	
写真撮影	木下 淳	岩手県	
パソコン操作	出村 翼	福岡県	社会福祉法人小石原福祉会
縫製	箱岩 和樹	福島県	有限会社オレンジパレット
木工	福島 大樹	岩手県	株式会社青木家具製作所

【技能デモンストレーション特別表彰】

技能競技種目	氏名	勤務先又は所属機関名
物流ワーク	太田 拓史	国立職業リハビリテーションセンター
	松永 良	国立職業リハビリテーションセンター
	岡田 真太郎	国立職業リハビリテーションセンター
	鈴木 悠里	国立職業リハビリテーションセンター
OA機器等メンテナンス	稲垣 航成	リベラル株式会社
	今関 善隆	リベラル株式会社
	江口 剛	リベラル株式会社
	高田 祥生	リベラル株式会社
	渡辺 卓志	リベラル株式会社
	小西 唯人	リベラル株式会社
	神長 友二	リベラル株式会社
	國分 輝	リベラル株式会社
要 清陽	リベラル株式会社	

(2) 技能競技種目別・技能デモンストレーション職種別

【技能競技種目別】

技能競技種目	賞	氏名	都道府県名	所 属
洋 裁	銅賞	久 田 大 介	広 島 県	株式会社 Asahicho
	努力賞	松 本 弥 生	熊 本 県	
家 具	銅賞	石 坂 菜々子	愛 知 県	愛知県立名古屋聾学校
D T P	金賞	長 崎 和 志	長 野 県	社会福祉法人ながのコロニー 長野福祉工場
	銀賞	井 門 明日香	愛 媛 県	株式会社愛媛新聞社
	銅賞	南 大 介	大 阪 府	株式会社ニッセイ・ニュークリエーション
	努力賞	村 田 美 優	埼 玉 県	国立職業リハビリテーションセンター
機 械 C A D	金賞	足 立 玄 人	愛 知 県	
	銀賞	植 村 晃	愛 知 県	新東工業株式会社
	努力賞	村 野 太 一	愛 媛 県	三浦工業株式会社
建 築 C A D	銀賞	佐 藤 康太郎	東 京 都	東京セキスイハイム株式会社
	銀賞	天 野 寛 隆	愛 知 県	愛知玉野情報システム株式会社
	銅賞	加 賀 啓 一	愛 知 県	愛知玉野情報システム株式会社
電 子 機 器 組 立	金賞	小 林 元 気	愛 知 県	株式会社デンソー
	銀賞	小 蘭 江 まゆみ	茨 城 県	株式会社日立ビルシステム
	銅賞	西 尾 慎 一	三 重 県	株式会社デンソートリム
	努力賞	森 峰 かおり	岡 山 県	パナソニック吉備株式会社
義 肢	銀賞	大 北 康 平	愛 知 県	専門学校日本聴能言語福祉学院
	銅賞	大 迫 俊 司	鹿 児 島 県	国立県営鹿児島障害者職業能力開発校
歯 科 技 工	金賞	吉 田 勇 己	東 京 都	タクミオーデント
	銀賞	宇 都 宮 真 一	東 京 都	昭和大学歯科病院
	銅賞	勝 見 聡	大 阪 府	
ワ ー ド ・ プ ロ セ ッ サ	金賞	安 達 芽 衣	奈 良 県	なんとチャレンジド株式会社
	銀賞	前 川 哲 志	長 野 県	信州ビバレッジ株式会社
	銀賞	武 村 俊 明	大 阪 府	株式会社ニッセイ・ニュークリエーション
	銅賞	山 本 巧	愛 知 県	トヨタグループ株式会社
	銅賞	眞 鍋 薫	愛 媛 県	愛媛県東予地方局
	努力賞	鈴 木 誉	三 重 県	日東ひまわり亀山株式会社
デ ー タ ベ ー ス	金賞	石 倉 正 史	福 岡 県	化成フロンティアサービス株式会社
	銀賞	小 林 隆 誠	愛 知 県	中電ウイング株式会社
	銅賞	若 井 与 一	千 葉 県	株式会社データセンター
ホ ー ム ペ ー ジ	銀賞	東 條 吉 晃	大 阪 府	株式会社ウイルハーツ
	銅賞	高 田 麻 衣	神 奈 川 県	富士ソフト企画株式会社
フ ラ ワ ー ア レ ン ジ メ ン ト	金賞	藤 澤 一 代	香 川 県	身体障害者福祉センターコスモス園
	銀賞	田 中 達 也	新 潟 県	地域活動支援センターなごみ
	銅賞	草 間 陵 太	長 野 県	長野養護学校高等部朝陽教室
	銅賞	清 水 大 希	鳥 取 県	鳥取県立産業人材育成センター 倉吉校
	努力賞	神 田 優 花	愛 知 県	デンソーテクノ株式会社
コ ン プ ュ ー タ プ ロ グ ラ ム ン グ	銀賞	田 中 卓 也	神 奈 川 県	ディー・ティーファインエレクトロニクス株式会社
ビ ル ク リ ー ニ ン グ	金賞	壁 谷 佳 菜	神 奈 川 県	株式会社日立ゆうあんどあい
	銀賞	川 瀬 栄 大	東 京 都	東京都立港特別支援学校
	銀賞	永 瀬 ま ゆ	岐 阜 県	岐阜県立岐阜清流高等特別支援学校
	銅賞	河 野 雅 也	埼 玉 県	日東電工ひまわり株式会社
	銅賞	池 田 航 太 郎	京 都 府	京都市立鳴滝総合支援学校
	銅賞	重 政 遼 太 朗	山 口 県	株式会社ビークルーエッセ
	努力賞	太 田 絵 美 里	新 潟 県	老人デイサービスセンターやまびこ
製 品 パ ッ キ ン グ	金賞	日 下 幸 憲	宮 城 県	セコム工業株式会社
	銀賞	大 下 一 太 郎	東 京 都	株式会社バンダイナムコウィル
	銀賞	山 本 愛 斗	鳥 取 県	ヤマト運輸株式会社 倉吉営業所
	銅賞	人 見 光 輝	栃 木 県	栃木県立那須特別支援学校
	銅賞	匂 坂 ま だ か	愛 知 県	中電ウイング株式会社
喫 茶 サ ー ビ ス	金賞	山 下 優 香	和 歌 山 県	公立学校共済組合和歌山宿泊所 ホテルアパローム紀の国
	銀賞	佐々木 由美子	岩 手 県	株式会社一步 カフェアンパス
	銀賞	石 倉 安 七	埼 玉 県	第一生命チャレンジド株式会社
	銅賞	小 西 美 咲	兵 庫 県	日本パーソネルセンター株式会社
	銅賞	永 瀬 陽 菜	島 根 県	島根県立松江養護学校 乃木校舎
	銅賞	高 橋 夏 姫	大 分 県	社会福祉法人博愛会
	努力賞	海 野 琉 風	鹿 児 島 県	鹿児島県立鹿児島高等特別支援学校

技能競技種目	賞	氏名	都道府県名	所属
オフィスアシスタント	金賞	西川陽規	和歌山県	紀陽ビジネスサービス株式会社
	銀賞	福田彩佳	大阪府	株式会社旭化成アビリティ 大阪営業所
	銀賞	安藤美紅	岡山県	株式会社旭化成アビリティ 水島営業所
	銅賞	松浦章太郎	愛知県	トヨタグループ株式会社
	銅賞	中谷翠	三重県	百五管理サービス株式会社
	銅賞	馬淵丈彦	福岡県	西鉄ウィルアクト株式会社
表 計 算	金賞	石田雅則	長崎県	
	銀賞	風晴岬	青森県	株式会社みちのく銀行
	銀賞	山本勇	栃木県	株式会社栃木銀行
	銀賞	森岡大晟	大阪府	第一生命チャレンジド株式会社
	銅賞	赤津慶治	神奈川県	富士ソフト企画株式会社
	銅賞	屋形彩花	静岡県	遠州鉄道株式会社
	銅賞	山本真司	兵庫県	株式会社JR西日本あいウィル
ネ イ ル 施 術	努力賞	番亮介	愛知県	
	銀賞	坂角ゆかり	東京都	株式会社JALサンライト
	銅賞	一木侑子	東京都	野村不動産ライフ&スポーツ株式会社
写 真 撮 影	努力賞	河村愛未	愛知県	
	金賞	井門仁哉	愛媛県	NHK 松山放送局
	銀賞	大塚弘也	鹿児島県	株式会社エーコープ鹿児島
	銅賞	清水武志	千葉県	株式会社舞浜コーポレーション
パ ソ コ ン 組 立	努力賞	木下淳	岩手県	
	金賞	館野裕太郎	神奈川県	富士ソフト企画株式会社
	銀賞	柿木徹夫	栃木県	レンゴー株式会社小山工場
パ ソ コ ン 操 作	銅賞	新家克博	石川県	小松市役所
	金賞	北川一朗	埼玉県	国立職業リハビリテーションセンター
	銀賞	福士雅稀	茨城県	国立大学法人 筑波技術大学
	銀賞	岡澤洋成	栃木県	
パ ソ コ ン デ ー タ 入 力	努力賞	出村翼	福岡県	社会福祉法人小石原福祉会
	金賞	城間大雅	大阪府	クボタワークス株式会社
	銀賞	藤田公孝	埼玉県	第一生命チャレンジド株式会社
	銀賞	石井郁光	奈良県	テクノパークぶろぼの大和八木
縫 製	銅賞	鈴木満美	愛知県	トヨタグループ株式会社
	銀賞	澤汐音	茨城県	茨城県立水戸高等特別支援学校
	銅賞	田中彩李菜	北海道	就労継続支援事業所ポラリス
木 工	努力賞	箱岩和樹	福島県	有限会社オレンジパレット
	金賞	松内宏幸	熊本県	社会福祉法人アバンセ 多機能型事業所カサ・チコ
	銀賞	龍見勇斗	群馬県	群馬県立高崎高等特別支援学校
	銀賞	八木麻奈巳	静岡県	静岡県立あしたか職業訓練校
	銀賞	平野敦	鹿児島県	国立県営鹿児島障害者職業能力開発校
	銅賞	木戸心愛	滋賀県	
	努力賞	福島大樹	岩手県	株式会社青木家具製作所

【技能デモンストレーション特別表彰】

技能競技種目	賞	氏名	所属
物 流 ワ ー ク	特別表彰	太田拓史	国立職業リハビリテーションセンター
	特別表彰	松永良	国立職業リハビリテーションセンター
	特別表彰	岡田真太郎	国立職業リハビリテーションセンター
	特別表彰	鈴木悠里	国立職業リハビリテーションセンター
OA 機器等メンテナンス	特別表彰	稲垣航成	リベラル株式会社
	特別表彰	今関善隆	リベラル株式会社
	特別表彰	江口剛	リベラル株式会社
	特別表彰	高田祥生	リベラル株式会社
	特別表彰	渡辺卓志	リベラル株式会社
	特別表彰	小西唯人	リベラル株式会社
	特別表彰	神長友二	リベラル株式会社
	特別表彰	國分輝	リベラル株式会社
特別表彰	要清陽	リベラル株式会社	

4 技能競技種目別参加選手名簿及び技能デモンストレーション職種別参加者名簿

【技能競技】

参加技能競技種目	番号	都道府県名	氏名	勤務先又は所属機関名
洋 裁	1	広島県	久田大介	株式会社 Asahicho
	2	熊本県	松本弥生	
	3	鹿児島県	小濱望	国立県営鹿児島障害者職業能力開発校
家 具	1	愛知県	石坂菜々子	愛知県立名古屋聾学校
D T P	1	岩手県	佐藤千穂	就労移行支援事業所 ココエール
	2	宮城県	安藤恵	一般社団法人COM'S
	3	埼玉県	村田美優	国立職業リハビリテーションセンター
	4	東京都	齋藤祐介	株式会社旭化成アビリティ
	5	神奈川県	石川小百合	富士ソフト企画株式会社
	6	長野県	長崎和志	社会福祉法人ながのコロニー 長野福祉工場
	7	静岡県	前田博司	UTハートフル会社 船橋オフィス
	8	大阪府	南大介	株式会社ニッセイ・ニュークリエーション
	9	山口県	高橋卓哉	社会福祉法人山口県コロニー協会
	10	愛媛県	井門明日香	株式会社愛媛新聞社
	11	熊本県	高峯健太郎	アルサーガパートナーズ株式会社
	12	宮崎県	角熊信幸	株式会社旭化成アビリティ 延岡営業所
	13	沖縄県	城間海人	株式会社 Compass
機 械 C A D	1	静岡県	加藤あすみ	スズキ株式会社
	2	愛知県	植村晃	新東工業株式会社
	3	愛知県	足立玄人	
	4	岡山県	二宮和哉	株式会社旭化成アビリティ 水島営業所
	5	愛媛県	村野太一	三浦工業株式会社
	6	熊本県	竹林優星	身体障害者ソフトウェア開発訓練センター
建 築 C A D	1	栃木県	岡村昭子	えむつーあしすと株式会社
	2	東京都	佐藤康太郎	東京セキスイハイム株式会社
	3	愛知県	天野寛隆	愛知玉野情報システム株式会社
	4	愛知県	加賀啓一	愛知玉野情報システム株式会社
	5	愛知県	福田聡	愛知玉野情報システム株式会社
電 子 機 器 組 立	1	茨城県	小蘭江まゆみ	株式会社日立ビルシステム
	2	埼玉県	田中旬	国立職業リハビリテーションセンター
	3	神奈川県	高橋秀一	富士ソフト企画株式会社
	4	愛知県	小林元気	株式会社デンソー
	5	三重県	西尾慎一	株式会社デンソートリム
	6	滋賀県	小山せなみ	パナソニックアソシエイツ滋賀株式会社
	7	岡山県	森峰かおり	パナソニック吉備株式会社
義 肢	1	愛知県	大北康平	専門学校日本聴能言語福祉学院
	2	鹿児島県	大迫俊司	国立県営鹿児島障害者職業能力開発校
	3	鹿児島県	大平敬昌	国立県営鹿児島障害者職業能力開発校
	4	鹿児島県	橋口溜成	国立県営鹿児島障害者職業能力開発校
歯 科 技 工	1	北海道	佐々木千秋	和田精密歯研株式会社 札幌センター
	2	青森県	箱石哲郎	有限会社箱石歯科技工所
	3	茨城県	小林正典	こぼっちラボ
	4	千葉県	村上祐太郎	地方独立行政法人総合病院国保旭中央病院

参加技能競技種目	番号	都道府県名	氏名	勤務先又は所属機関名
歯科技工	5	東京都	吉田 勇己	タクミオーデント
	6	東京都	宇都宮 真一	昭和大学歯科病院
	7	大阪府	勝見 聡	
ワード・プロセッサ	1	青森県	相馬 伸映	五所川原市役所
	2	岩手県	尾野 多恵	チャレンジドジャパン盛岡センター
	3	宮城県	中村 優成	宮城県立聴覚支援学校
	4	秋田県	松本 拓己	秋田県立聴覚支援学校
	5	山形県	長谷川 葵	株式会社カイセイ 就労継続支援 A 型せいてん
	6	福島県	小林 将己	株式会社とうほうスマイル
	8	栃木県	茂田 翼	株式会社パンダイナムコウィル みらいステーションさいたま
	9	埼玉県	佐藤 秀幸	国立職業リハビリテーションセンター
	10	千葉県	中山 慶	
	11	東京都	埴 優太郎	株式会社日立ハイテクサポート
	12	新潟県	中山 美保	新潟市西蒲区役所
	13	富山県	小原 朋幸	
	14	石川県	松本 愛美	石川障害者職業能力開発校
	15	長野県	前川 哲志	信州ビバレッジ株式会社
	16	岐阜県	岩佐 祐樹	就労移行支援事業所パッソ 岐阜校
	17	静岡県	松井 謙太郎	遠州鉄道株式会社
	18	愛知県	山本 巧	トヨタルーブス株式会社
	19	三重県	鈴木 誉	日東ひまわり亀山株式会社
	20	滋賀県	安井 謙治	大津地方法務局
	21	大阪府	武村 俊明	株式会社ニッセイ・ニュークリエーション
	22	兵庫県	石原 慎也	日本パーソナルセンター株式会社
	23	奈良県	安達 芽衣	なんとチャレンジド株式会社
	24	和歌山県	由村 凜太郎	和歌山県立和歌山さくら支援学校
	25	鳥取県	中村 娃碓	鳥取県立琴の浦高等特別支援学校
	26	島根県	板倉 干城	特定非営利活動法人なかよし
	27	広島県	高松 智恵	
	28	徳島県	小倉 佳浩	鳴門教育大学附属特別支援学校
	29	香川県	近藤 浩人	穴吹エンタープライズ株式会社
	30	愛媛県	眞鍋 薫	愛媛県東予地方局
	31	福岡県	田中 颯平	西鉄ウィルアクト株式会社
	32	佐賀県	吉本 結稀	障がい者ビジネススクール ユニカレさが
	33	長崎県	長谷尾 風雅	
	34	熊本県	磯部 知美	身体障害者ソフトウェア開発訓練センター
	35	大分県	小倉 鉄郎	ソニー・太陽株式会社
	36	宮崎県	甲斐 絵里香	株式会社旭化成アビリティ 延岡営業所
	37	沖縄県	内間 安嗣	就労支援センターあいこ
	データベース	1	栃木県	外山 孝
2		千葉県	若井 与一	株式会社データセンター
4		静岡県	小野 寿希也	静岡県立あしたか職業訓練校
5		愛知県	小林 隆誠	中電ウイング株式会社
6		広島県	周 祺	株式会社広島情報シンフォニー
7		福岡県	石倉 正史	化成フロンティアサービス株式会社

第42回全国障害者
関係者資料

4 技能競技種目別参加選手名簿及び技能デモンストレーション職種別参加者名簿

参加技能競技種目	番号	都道府県名	氏名	勤務先又は所属機関名
ホームページ	1	宮城県	扇 悠 輔	一般社団法人COM'S
	2	埼玉県	平 田 緑	国立職業リハビリテーションセンター
	3	千葉県	道 口 一 行	エイジスコポレートサービス株式会社
	4	東京都	手 島 拓 身	株式会社日立ハイテクサポート
	5	神奈川県	高 田 麻 衣	富士ソフト企画株式会社
	6	大阪府	東 條 吉 晃	株式会社ウイルハーツ
	7	福岡県	藪 内 貫 二	ドリカムサポート遠賀
	8	沖縄県	安谷屋 直 樹	株式会社 Compass
フラワーアレンジメント	1	東京都	井 口 健 太 郎	東急リパブルスタッフ株式会社
	2	新潟県	田 中 達 也	地域活動支援センターなごみ
	3	長野県	草 間 陵 太	長野養護学校高等部朝陽教室
	4	愛知県	神 田 優 花	デンソーテクノ株式会社
	5	鳥取県	清 水 大 希	鳥取県立産業人材育成センター 倉吉校
	6	香川県	藤 澤 一 代	身体障害者福祉センターコスモス園
	7	愛媛県	渡 邊 由 加 里	
	8	宮崎県	江 藤 美 由 紀	株式会社旭化成アビリティ 延岡営業所
	9	沖縄県	山 内 千 加	株式会社 Framtida 就労支援事業所ひまわり
コンピュータプログラミング	1	神奈川県	田 中 卓 也	ディー・ティーファインエレクトロニクス株式会社
ビルクリーニング	1	北海道	山 本 尚 輝	市立札幌みなみの杜高等支援学校
	2	青森県	西 塚 倫 明	太平ビルサービス株式会社 八戸支店
	3	岩手県	上 畑 隆 人	岩手県立久慈拓陽支援学校
	4	宮城県	菅 原 聖	太平ビルサービス株式会社 仙台支店
	5	秋田県	柴 田 裕 理	秋田県立横手支援学校
	6	山形県	佐 藤 明 純	エブソンスワン株式会社
	7	福島県	齋 藤 友 博	住友ゴム工業株式会社
	8	茨城県	庄 子 陽 生	茨城県立結城特別支援学校
	9	栃木県	小 林 真 人	社会福祉法人パステル 多機能型事業所セルフ花
	10	群馬県	小 野 翔	群馬県立伊勢崎高等特別支援学校
	11	埼玉県	河 野 雅 也	日東電工ひまわり株式会社
	12	千葉県	横 木 優 夏	介護老人保健施設 梅郷ナーシングセンター
	13	東京都	川 瀬 栄 大	東京都立港特別支援学校
	14	神奈川県	壁 谷 佳 菜	株式会社日立ゆうあんどあい
	15	新潟県	太 田 絵 美 里	老人デイサービスセンターやまびこ
	16	富山県	鍋 田 将 虎	富山県立高岡高等支援学校
	17	石川県	米 谷 竜 征	日機装株式会社
	18	福井県	廣 部 愛 子	福井県立福井南特別支援学校
	19	長野県	古 畑 晶 斗	長野県松本養護学校
	20	岐阜県	永 瀬 ま ゆ	岐阜県立岐阜清流高等特別支援学校
	21	静岡県	津 島 義 信	特定非営利活動法人セイセイ生き生きクラブ
	22	愛知県	青 木 真 奈	コニックス株式会社
	23	三重県	久 保 紅 陽	三重県立杉の子特別支援学校 石薬師分校
	24	滋賀県	川 副 昌 人	株式会社クレール
	25	京都府	池 田 航 太 郎	京都市立鳴滝総合支援学校
	26	大阪府	竹 本 悠 平	株式会社キリンドウベスト

参加技能競技種目	番号	都道府県名	氏名	勤務先又は所属機関名
ビルクリーニング	27	兵庫県	中庭陸翔	兵庫県立阪神特別支援学校 分教室
	28	奈良県	上山丈瑠	奈良県立高等養護学校
	29	和歌山県	古久保萌	
	30	鳥取県	升本光	株式会社さんびる鳥取支店
	31	鳥根県	齋藤陽葵	鳥根県立松江養護学校 乃木校舎
	32	岡山県	橋本晴貴	岡山県立倉敷琴浦高等支援学校
	33	広島県	三戸善治	持続未来株式会社
	34	山口県	重政遼太郎	株式会社ビークルーエッセ
	35	徳島県	片岡徹	株式会社徳島四国ダイケン
	36	香川県	三好睦	株式会社しまむらファッションセンター しまむら鹿角店
	37	愛媛県	池端あゆみ	愛媛県立みなら特別支援学校
	38	高知県	松平諒	株式会社日東商事
	39	佐賀県	田上智映	佐賀県立うれしの特別支援学校
	40	長崎県	中畝幹太	長崎県立希望が丘高等特別支援学校
	41	熊本県	加藤秀太	九州総合サービス株式会社
	42	大分県	高嶋東美	社会福祉法人ややま福祉会 ややま園
	43	宮崎県	木口涼太	株式会社旭化成アビリティ 延岡営業所
	44	鹿児島県	松元広人	大成ビルサービス株式会社
45	沖縄県	金城優太	沖縄ビル・メンテナンス株式会社	
製品パッキング	1	宮城県	日下幸憲	セコム工業株式会社
	2	栃木県	人見光輝	栃木県立那須特別支援学校
	3	千葉県	厚川友樹	株式会社舞浜コーポレーション
	4	東京都	大下一太郎	株式会社バンダイナムコウィル
	5	神奈川県	鳥原良太	株式会社スタンレーウェル
	6	長野県	柳沢隆弘	エプソンミズベ株式会社
	7	岐阜県	宇野智貴	株式会社 OKB パートナーズ
	8	静岡県	飯塚武人	静岡県立あしたか職業訓練校
	9	愛知県	匂坂まどか	中電ウイング株式会社
	10	三重県	安藤大登	日東ひまわり亀山株式会社
	11	滋賀県	青木和貴	合同会社就労継続支援 A 型 lia-fail
	12	大阪府	矢野宗佑	株式会社ダイキンサンライズ摂津
	13	兵庫県	釣井一史	日本パーソナルセンター株式会社
	14	和歌山県	真田侑輝	大阪調理製菓専門学校
	15	鳥取県	山本愛斗	ヤマト運輸株式会社 倉吉営業所
	16	鳥根県	白根知幸	就労継続支援 B 型事業所ワークケアはつらつ
	17	岡山県	畑本義晴	株式会社ハンズ
	18	山口県	木村愛斗	ヨシダ建栄
	19	愛媛県	立石青鳥	PHC アソシエイツ株式会社
	20	福岡県	吉井秀一	サンアクア TOTO 株式会社
	21	大分県	佐保敬太	キヤノンウィンド株式会社
喫茶サービス	1	岩手県	佐々木由美子	株式会社一步 カフェアンバス
	2	宮城県	伊藤輝琉	宮城障害者職業能力開発校
	3	秋田県	外木優瞳	秋田県立栗田支援学校
	4	山形県	後藤春香	山形県立上山高等養護学校
	5	福島県	源田桐也	福島大学附属特別支援学校

第42回全国障害者
関係者資料

4 技能競技種目別参加選手名簿及び技能デモンストラーション職種別参加者名簿

参加技能競技種目	番号	都道府県名	氏名	勤務先又は所属機関名	
喫茶サービス	6	茨城県	大竹舞花	茨城県立水戸高等特別支援学校	
	7	栃木県	斎藤舞	栃木県立特別支援学校宇都宮青葉高等学園	
	8	群馬県	柄本紘季	群馬県立伊勢崎高等特別支援学校	
	9	埼玉県	石倉安七	第一生命チャレンジド株式会社	
	10	千葉県	吉田綾音	千葉県立特別支援学校市川大野高等学園	
	11	東京都	横山蒼空	オリックス業務支援株式会社	
	12	神奈川県	高橋凛帆	職業訓練法人神奈川県能力開発センター	
	13	新潟県	渡辺大輝	株式会社ホテルニューオータニ長岡	
	14	富山県	水野佳乃子	小林製薬チャレンジド株式会社	
	15	石川県	藤村柊斗	EIZO 株式会社	
	16	福井県	谷本 滢	福井県立奥越特別支援学校	
	17	山梨県	原 珠 莉	株式会社オギノ 上今井店	
	18	長野県	大谷楓怜	長野養護学校高等部朝陽教室	
	19	岐阜県	南里七海	岐阜県立岐阜清流高等特別支援学校	
	20	静岡県	内山弘介	静岡県立浜松特別支援学校 城北分校	
	21	愛知県	加藤和好	株式会社ジェイアール東海ウエル	
	22	三重県	西出葵衣	百五管理サービス株式会社	
	23	滋賀県	安井菜々海	社会福祉法人あいの土山福祉会 エーデル土山	
	24	京都府	西岡くるみ	京都市立白河総合支援学校	
	25	大阪府	角井匡介	日清住宅サービス株式会社	
	26	兵庫県	小西美咲	日本パーソナルセンター株式会社	
	27	奈良県	高山美緒	奈良県立高等養護学校二階堂分室	
	28	和歌山県	山下優香	公立学校共済組合和歌山宿泊所ホテルパローム紀の国	
	29	鳥取県	小谷夏希	鳥取県立琴の浦高等特別支援学校	
	30	鳥根県	永瀬陽菜	鳥根県立松江養護学校 乃木校舎	
	31	岡山県	山本翔子	株式会社ベネッセビジネスメイト	
	32	広島県	栗田美春	広島県立福山北特別支援学校	
	33	山口県	家重美紀	山口県立下関総合支援学校	
	34	徳島県	前田羽月	徳島県立みなと高等学園	
	35	香川県	長町美雪	社会福祉法人朝日園 障害福祉サービス朝日平成園	
	36	愛媛県	田坂幸輝	愛媛県立みなら特別支援学校 松山城北分校	
	37	高知県	狩野和也	就労移行支援事業所 えだは	
	38	福岡県	中田朱羅	レストランゆずのき	
	39	佐賀県	中村莞乃	佐賀県立うれしの特別支援学校	
	40	長崎県	田中結優	長崎県立希望が丘高等特別支援学校	
	41	熊本県	石居春美	社会福祉法人熊本県コロニー協会 熊本コロニー作業所	
	42	大分県	高橋夏姫	社会福祉法人博愛会	
	43	宮崎県	永友綾香	児湯農業協同組合	
	44	鹿児島県	海野琉凧	鹿児島県立鹿児島高等特別支援学校	
	45	沖縄県	喜屋武琉花	沖縄高等特別支援学校	
	オフィスアシスタント	1	北海道	小西幸雄	パシフィックコンサルタンツ株式会社 北海道支社
		2	青森県	佐藤 俊	げんねんワークサポート株式会社
		3	岩手県	吉川知華	岩手県立盛岡峰南高等支援学校
		4	宮城県	小和田竜央	東北電力フレンドリー・パートナーズ株式会社

参加技能競技種目	番号	都道府県名	氏名	勤務先又は所属機関名	
オフィスアシスタント	5	山形県	伊藤孝平	山形市役所	
	6	福島県	苫米地直樹	株式会社とうほうスマイル	
	7	茨城県	井上 のぞみ	茨城県立水戸高等特別支援学校	
	8	栃木県	小室花織	栃木県立特別支援学校宇都宮青葉高等学園	
	9	群馬県	嶋田真彩	群馬県立藤岡特別支援学校	
	10	埼玉県	小島綺乃	株式会社 JR 東日本グリーンパートナーズ	
	11	千葉県	高久美穂	ANA 成田エアポートサービス株式会社	
	12	東京都	高橋 巧	株式会社日立ゆうあんどあい	
	13	神奈川県	牛腸 護	株式会社日立ゆうあんどあい	
	14	富山県	安念 翔太	富山県立高岡高等支援学校	
	15	福井県	片山 康太	福井県立福井南特別支援学校	
	16	長野県	関口 陽未	社会福祉法人廣望会キッチン CoCo	
	17	岐阜県	川尻 真理子	特定非営利活動法人つむぎの森 地域活動支援センターまいむ	
	18	静岡県	河合 雅	遠州鉄道株式会社	
	19	愛知県	松浦 章太郎	トヨタグループ株式会社	
	20	三重県	中谷 翠	百五管理サービス株式会社	
	21	滋賀県	黒崎 友哉	日本精工株式会社 大津工場	
	22	京都府	赤阪 由紀彦	ニシムラ株式会社	
	23	大阪府	福田 彩佳	株式会社旭化成アビリティ 大阪営業所	
	24	兵庫県	青木 沢斗	NS ハートフルサービス関西株式会社 阪神事業所	
	25	奈良県	裕浦 志	なんとチャレンジド株式会社	
	26	和歌山県	西川 陽規	紀陽ビジネスサービス株式会社	
	27	鳥取県	小林 ひかり	株式会社ジャパンディスプレイ	
	28	岡山県	安藤 美紅	株式会社旭化成アビリティ 水島営業所	
	29	広島県	新本 由	済生会呉病院	
	30	山口県	清 貴晃	山口県立田布施総合支援学校	
	33	高知県	久家 一輝	高知ハビリテールディングセンター	
	34	福岡県	馬淵 丈彦	西鉄ウィルアクト株式会社	
	35	長崎県	福島 拓哉	長崎県立虹の原特別支援学校	
	36	大分県	佐藤 桃子	キヤノンウィンド株式会社	
	37	鹿児島県	赤池 昭平	鹿児島県立鹿児島高等特別支援学校	
	38	沖縄県	當山 寛人	株式会社大米建設	
	表 計 算	1	青森県	風 晴 岬	株式会社みちのく銀行
		2	岩手県	島津 貴 悠	国立大学法人岩手大学
		3	秋田県	奈良 和 香	秋田県立栗田支援学校
		4	山形県	佐藤 真由実	社会福祉法人鶴岡市社会福祉協議会
		5	栃木県	山本 勇	株式会社栃木銀行
		6	群馬県	下田 康幸	ジョブサポートパワー株式会社
7		埼玉県	山田 義也	ジョブサポートパワー株式会社	
8		東京都	畠山 怜	株式会社日立ハイテクサポート	
9		神奈川県	赤津 慶治	富士ソフト企画株式会社	
10		新潟県	遠藤 嵩大	就労移行支援ソーシャルトレーニング	
11		富山県	西本 康次郎	株式会社日本オープンシステムズ	
13		岐阜県	堀 圭 佑	西濃県事務所	
14		静岡県	屋形 彩花	遠州鉄道株式会社	

第42回全国障害者
関係者資料

4 技能競技種目別参加選手名簿及び技能デモンストラーション職種別参加者名簿

参加技能競技種目	番号	都道府県名	氏名	勤務先又は所属機関名
表 計 算	15	愛知県	番 亮 介	
	16	三重県	大 野 達 也	株式会社テクノプロ・スマイル
	17	滋賀県	佐 野 亮	パナソニックアソシエイツ滋賀株式会社
	18	京都府	土 井 利 春	株式会社堀場テクノサービス
	19	大阪府	森 岡 大 晟	第一生命チャレンジド株式会社
	20	兵庫県	山 本 真 司	株式会社J R西日本あいウィル
	21	和歌山県	富 大 地	紀陽ビジネスサービス株式会社
	22	島根県	石 田 圭 佑	佐川急便株式会社 松江営業所
	23	岡山県	清 水 大 輔	株式会社ありがとうファーム
	24	広島県	山 肩 朋 之	株式会社 TCD
	25	山口県	山 下 孝 明	
	27	香川県	植 村 雅 司	株式会社 STNet
	28	愛媛県	花 山 星 太	株式会社フェローシステム
	29	福岡県	田 代 祥 明	株式会社あなぶきパートナー九州
	30	佐賀県	徳 島 隆 一	障がい者ビジネススクール ユニカレさが
	31	長崎県	石 田 雅 則	
	32	熊本県	大 川 秀 康	
	33	大分県	野 村 ま な み	ホンダ太陽株式会社
34	宮崎県	見 山 浩 章	株式会社旭化成アビリティ 延岡営業所	
35	沖縄県	佐々木 真也	石垣市役所	
ネ イ ル 施 術	1	北海道	佐 藤 萌 子	ネイルサロン MIYAVI
	2	東京都	池 田 衣 里	株式会社 J A L サンライト
	3	東京都	一 木 侑 子	野村不動産ライフ&スポーツ株式会社
	4	東京都	坂 角 ゆ かり	株式会社 J A L サンライト
	5	愛知県	河 村 愛 未	
写 真 撮 影	1	北海道	河 野 仁 志	和田精密歯研株式会社 札幌センター
	2	岩手県	木 下 淳	
	3	山形県	向 伸	特定非営利活動法人輝きネットワーク メディアかがやき
	4	千葉県	清 水 武 志	株式会社舞浜コーポレーション
	5	愛知県	村 松 潤	中電ウイング株式会社
	6	鳥取県	中 西 愛 斗	鳥取県立白兔養護学校
	7	香川県	松 原 幸 利	社会福祉法人 朝日園
	8	愛媛県	井 門 仁 哉	NHK 松山放送局
	9	熊本県	黒 田 亘 史	株式会社チャレンジドファクトリー
	10	大分県	甲 斐 学	キャノンウィンド株式会社
	11	鹿児島県	大 塚 弘 也	株式会社エコーブ鹿児島
パ ソ コ ン 組 立	1	北海道	島 田 静 香	特定非営利活動法人 PCNET COM-IT
	2	栃木県	柿 木 徹 夫	レンゴー株式会社小山工場
	3	神奈川県	館 野 裕 太郎	富士ソフト企画株式会社
	4	神奈川県	三 宅 勝 己	富士ソフト企画株式会社
	5	石川県	新 家 克 博	小松市役所
	6	愛知県	石 原 正 太郎	愛知玉野情報システム株式会社
	7	熊本県	中 山 太 郎	株式会社ソリッド・ネット
パ ソ コ ン 操 作	1	茨城県	福 士 雅 稀	国立大学法人 筑波技術大学

参加技能競技種目	番号	都道府県名	氏名	勤務先又は所属機関名
パソコン操作	2	栃木県	岡澤 洋成	
	3	埼玉県	北川 一朗	国立職業リハビリテーションセンター
	4	東京都	野地 美行	電気興業株式会社
	5	京都府	木村 朱美	起稿事務所 ドリームス
	6	大阪府	大岩 諒也	
	7	福岡県	出村 翼	社会福祉法人小石原福祉会
	パソコンデータ入力	1	青森県	中野渡 遼太
2		宮城県	千葉 結翔	宮城県立支援学校小牛田高等学園
3		秋田県	米谷 悟	秋田県立支援学校天王みどり学園
4		福島県	鏡 沙弥	株式会社とうほうスマイル
5		茨城県	内山 主水	茨城県立結城特別支援学校
6		栃木県	迫田 龍弥	就労移行支援事業所あすラボ
7		埼玉県	藤田 公孝	第一生命チャレンジド株式会社
8		千葉県	渡邊 諒	ちばぎんハートフル株式会社
9		東京都	伊藤 祥源	孝朋株式会社
10		新潟県	関 祐介	日本年金機構 三条年金事務所
11		富山県	追分 啓至	ダイト株式会社
12		石川県	森川 真樹	株式会社サニーサイド
13		長野県	清水 幹生	社会福祉法人夢工房福祉会 LINK
14		静岡県	大古田 祐樹	矢崎ビジネスサポート株式会社
15		愛知県	鈴木 満美	トヨタグループ株式会社
16		滋賀県	大原 尚史	株式会社 SCREEN ビジネスエキスパート
17		京都府	平林 龍斗	一般社団法人実のなる樹 うさぎりんご伏見
18		大阪府	城間 大雅	クボタワークス株式会社
19		奈良県	石井 郁光	テクノパークぶろほの大和八木
20		鳥取県	灘 昭宏	株式会社ジャパンディスプレイ
21		岡山県	難波 卓己	岡山県立倉敷琴浦高等支援学校
22		広島県	皆瀬 未来	広島県立広島特別支援学校
23		山口県	柳 綺佳	株式会社宇部情報システム
24		香川県	中津川 飛鳥	香川県立高松養護学校
25		愛媛県	森田 博一郎	レディ薬局グラン北宇和島店
26		福岡県	梶原 詩音	サンアクア TOTO 株式会社
27		熊本県	近江屋 直紀	株式会社熊本薬房
28		沖縄県	中村 宗人	沖縄県立美崎特別支援学校教育センター分教室
縫製	1	北海道	田中 彩李菜	就労継続支援事業所ボラリス
	2	福島県	箱岩 和樹	有限会社オレンジパレット
	3	茨城県	澤 汐音	茨城県立水戸高等特別支援学校
	4	静岡県	大櫛 琉加	静岡県立あしたか職業訓練校
	5	愛知県	小島 紅彩	愛知県立豊田高等特別支援学校
	6	岡山県	中桐 桜	岡山県立倉敷琴浦高等支援学校
	7	佐賀県	江頭 礼奈	佐賀県立大和特別支援学校
	8	熊本県	前田 章江	社会福祉法人熊本菊陽学園
木工	1	北海道	佐々木 猛	北海道新篠津高等養護学校
	2	岩手県	福島 大樹	株式会社青木家具製作所
	3	茨城県	細谷 拓叶	茨城県立水戸高等特別支援学校

第42回全国障害者
関係者資料

4 技能競技種目別参加選手名簿及び技能デモンストレーション職種別参加者名簿

参加技能競技種目	番号	都道府県名	氏名	勤務先又は所属機関名
木工	4	栃木県	根本 優人	栃木県立国分寺特別支援学校
	5	群馬県	龍見 勇斗	群馬県立高崎高等特別支援学校
	6	富山県	木村 勇斗	富山県立富山高等支援学校
	7	静岡県	八木 麻奈巳	静岡県立あしたか職業訓練校
	8	滋賀県	木戸 心愛	
	9	熊本県	松内 宏幸	社会福祉法人アバンセ 多機能型事業所カサ・チコ
	10	鹿児島県	平野 敦	国立県営鹿児島障害者職業能力開発校

【技能デモンストレーション】

参加技能競技種目	番号	氏名	勤務先又は所属機関名
物流ワーク	1	太田 拓史	国立職業リハビリテーションセンター
	2	松永 良	国立職業リハビリテーションセンター
	3	岡田 真太郎	国立職業リハビリテーションセンター
	4	鈴木 悠里	国立職業リハビリテーションセンター
OA 機器等メンテナンス	1	稲垣 航成	リベラル株式会社
	2	今関 善隆	リベラル株式会社
	3	江口 剛	リベラル株式会社
	4	高田 祥生	リベラル株式会社
	5	渡辺 卓志	リベラル株式会社
	6	小西 唯人	リベラル株式会社
	7	神長 友二	リベラル株式会社
	8	國分 輝	リベラル株式会社
	9	要 清陽	リベラル株式会社

5 技能競技種目別・都道府県別技能競技参加選手数一覧

(単位:人)

都道府県	競 技											
	洋裁	家具	DTP	機械 CAD	建築 CAD	電子機器 組立	義肢	歯科 技工	ワード プロセッサ	データ ベース	ホーム ページ	フラワー アレンジメント
北海道								1				
青森県								1	1			
岩手県			1						1			
宮城県			1						1		1	
秋田県									1			
山形県									1			
福島県									1			
茨城県						1		1				
栃木県					1				1	1		
群馬県												
埼玉県			1			1			1		1	
千葉県								1	1	1	1	
東京都			1		1			2	1		1	1
神奈川県			1			1					1	
新潟県									1			1
富山県									1			
石川県									1			
福井県												
山梨県												
長野県			1						1			1
岐阜県									1			
静岡県			1	1					1	1		
愛知県		1		2	3	1	1		1	1		1
三重県						1			1			
滋賀県						1			1			
京都府												
大阪府			1					1	1		1	
兵庫県									1			
奈良県									1			
和歌山県									1			
鳥取県									1			1
島根県									1			
岡山県				1		1						
広島県	1								1	1		
山口県			1									
徳島県									1			
香川県									1			1
愛媛県			1	1					1			1
高知県												
福岡県									1	1	1	
佐賀県									1			
長崎県									1			
熊本県	1		1	1					1			
大分県									1			
宮崎県			1						1			1
鹿児島県	1						3					
沖縄県			1						1		1	1
計	3	1	13	6	5	7	4	7	36	6	8	9

(単位:人)

競 技													
コンピュータ プログラミング	ビル クリーニング	製品 パッキング	喫茶 サービス	オフィス アシスタント	表計算	ネイル 施術	写真 撮影	パソコン 組立	パソコン 操作	パソコン データ入力	縫製	木工	合計
	1			1		1	1	1			1	1	8
	1			1	1					1			6
	1		1	1	1		1					1	8
	1	1	1	1						1			8
	1		1		1					1			5
	1		1	1	1		1						6
	1		1	1						1	1		6
	1		1	1					1	1	1	1	9
	1	1	1	1	1			1	1	1		1	12
	1		1	1	1							1	5
	1		1	1	1				1	1			10
	1	1	1	1			1			1			10
	1	1	1	1	1	3			1	1			17
1	1	1	1	1	1			2					11
	1		1		1					1			6
	1		1	1	1					1		1	7
	1		1					1		1			5
	1		1	1									3
			1										1
	1	1	1	1						1			8
	1	1	1	1	1								6
	1	1	1	1	1					1	1	1	12
	1	1	1	1	1	1	1	1		1	1		21
	1	1	1	1	1								7
	1	1	1	1	1					1		1	9
	1		1	1	1				1	1			6
	1	1	1	1	1				1	1			11
	1	1	1	1	1								6
	1		1	1						1			5
	1	1	1	1	1								6
	1	1	1	1			1			1			8
	1	1	1		1								5
	1	1	1	1	1					1	1		9
	1		1	1	1					1			8
	1	1	1	1	1					1			7
	1		1										3
	1		1		1		1			1			7
	1	1	1	1	1		1			1			10
	1		1	1									3
		1	1	1	1				1	1			9
	1		1		1						1		5
	1		1	1	1								5
	1		1		1		1	1		1	1	1	12
	1	1	1	1	1		1						7
	1		1		1								6
	1		1	1			1					1	9
	1		1	1	1					1			9
1	45	21	45	36	33	5	11	7	7	28	8	10	362

6 技能競技種目別及び技能デモンストレーション職種別・障害別・年齢区分別技能競技参加選手一覧

(単位:人)

技能競技種目/ 技能デモンスト レーション	総 数	障害種類														年齢区分				参加技能 競技種目と 現在の職業 との関連性						
		身体障害										知的 障害	精神 障害	計		重 度	15 ~ 19	20 ~ 29	30 ~ 39	40 ~	有	無				
		肢体不自由		聴覚障害		音声・ 言語障害		視覚障害		内部障害				小計									主	重複	主	重複
		主	重複	主	重複	主	重複	主	重複	主	重複	主	重複													
洋 裁	3	2	-	-	-	-	-	-	-	-	-	2	-	-	1	-	3	-	-	-	1	-	2	1	2	
家 具	1	-	-	1	-	-	-	-	-	-	-	1	-	-	-	-	1	-	1	1	-	-	-	-	1	
D T P	13	5	-	1	-	-	(1)	-	-	-	-	6	(1)	-	-	7	-	13	(1)	5	-	3	6	4	10	3
機 械 C A D	6	2	(1)	1	-	1	-	-	-	1	-	5	(1)	-	-	1	-	6	(1)	2	-	1	3	2	5	1
建 築 C A D	5	3	-	1	-	-	-	-	-	-	-	4	-	-	-	1	-	5	-	1	-	2	2	1	4	1
電 子 機 器 組 立	7	-	-	5	-	-	-	-	-	-	-	5	-	1	-	1	-	7	-	4	-	1	5	1	4	3
義 肢	4	3	(1)	-	-	-	-	-	-	-	-	3	(1)	1	-	-	-	4	(1)	1	-	3	-	1	-	4
歯 科 技 工	7	1	-	6	-	-	-	-	-	-	-	7	-	-	-	-	-	7	-	6	-	1	2	4	7	-
ワ ー ド・ プ ロ セ ッ サ	36	4	-	5	-	-	-	-	-	-	-	9	-	5	-	22	(1)	36	(1)	6	6	12	13	5	14	22
デ ー タ ベ ー ス	6	2	-	2	-	-	-	-	-	-	-	4	-	1	-	1	-	6	-	4	1	-	2	3	3	3
ホ ー ム ペ ー ジ	8	-	-	-	-	-	-	-	-	-	-	-	-	-	8	-	8	-	-	-	1	3	4	5	3	
フ ラ ワ ー ア レ ン ジ メ ン ト	9	2	-	2	-	-	-	-	-	-	-	4	-	2	(1)	3	-	9	(1)	4	1	3	-	5	-	9
コ ン プ ュ ー タ プ ロ グ ラ ミ ン グ	1	1	-	-	-	-	-	-	-	-	-	1	-	-	-	-	-	1	-	-	-	-	-	1	1	-
ビ ル ク リ ー ニ ン グ	45	-	-	-	-	-	-	-	-	-	-	-	-	42	-	3	(1)	45	(1)	-	30	12	1	2	17	28
製 品 パ ッ キ ン グ	21	-	-	-	-	-	-	-	-	-	-	-	-	18	-	3	(1)	21	(1)	-	5	12	4	-	11	10
喫 茶 サ ー ビ ス	45	2	-	-	-	-	-	-	-	-	2	-	34	(1)	9	(2)	45	(3)	-	29	11	3	2	10	35	
オ フ ィ ス ア シ ス タ ン ト	36	1	-	-	-	-	-	-	-	-	1	-	26	-	9	(2)	36	(2)	-	11	15	8	2	17	19	
表 計 算	33	4	(1)	2	-	1	-	-	-	1	-	8	(1)	4	-	21	(1)	33	(2)	8	1	10	11	11	20	13
ネ イ ル 施 術	5	-	-	3	-	-	-	-	-	1	-	4	-	1	-	-	-	5	-	3	-	2	2	1	3	2
写 真 撮 影	11	2	-	1	-	-	-	1	-	-	-	4	-	3	-	4	(1)	11	(1)	3	2	1	1	7	5	6
パ ソ コ ン 組 立	7	2	-	-	-	-	-	-	-	-	2	-	-	-	5	-	7	-	2	-	1	-	6	5	2	
パ ソ コ ン 操 作	7	-	-	-	-	-	-	7	-	(1)	7	(1)	-	-	-	-	7	(1)	7	-	3	1	3	2	5	
パ ソ コ ン デ ー タ 入 力	28	-	-	-	-	-	-	-	-	-	-	-	27	-	1	(1)	28	(1)	-	10	13	5	-	10	18	
縫 製	8	1	(1)	-	-	-	-	-	-	-	1	(1)	7	(1)	-	(1)	8	(3)	1	5	2	-	1	2	6	
木 工	10	-	-	-	-	-	-	-	-	-	-	-	10	-	-	-	10	-	1	7	3	-	-	1	9	
技 デ モ ン ス ト レ ー シ ョ ン	物 流 ワ ー ク	4	-	-	-	-	-	-	-	-	-	-	3	-	1	-	4	-	-	-	3	1	-	-	4	
O A 機 器 等 メ ン テ ナ ン ス	9	-	-	-	-	-	-	-	-	-	-	-	8	-	1	-	9	-	-	-	6	1	2	9	-	
計	375	37	(4)	30	-	2	(1)	8	-	3	(1)	80	(6)	193	(3)	102	(11)	375	(20)	59	109	122	74	70	166	209

※()内の数字は、重複障害を有する参加選手の従たる障害を表しており、各欄の合計数には反映されていないこと。

第42回全国障害者

6 技能競技種目及び技能デモンストレーション職種別・障害別・年齢区分別技能競技参加選手数一覧

7 手話通訳者及び要約筆記者配置数一覧

日付	対応内容	会場	手話通訳者 (名)	要約筆記者 (名)	
11月4日	オリエンテーション (技能競技下見)	幕張メッセ 展示ホール9～10	家具	2	-
			D T P	2	-
			機械CAD	-	2
			建築CAD	-	2
			電子機器組立	2	-
			歯科技工	4	2
			ワード・プロセッサ	2	2
			データベース	2	2
			フラワーアレンジメント	2	-
			表計算	2	2
			ネイル施術	2	2
			写真撮影	2	-
11月5日	総合受付・ワークフェア 及び 技能競技	幕張メッセ 展示ホール9～11	総合受付・ワークフェア	2	-
			家具	2	-
			D T P	1	-
			機械CAD	-	1
			建築CAD	-	1
			電子機器組立	2	-
			歯科技工	4	1
			ワード・プロセッサ	1	1
			データベース	1	1
			フラワーアレンジメント	1	-
			表計算	1	1
			ネイル施術	1	1
写真撮影	2	-			
11月6日	閉会式(全体通訳) 及び講評	幕張メッセ 展示ホール11	閉会式	2	-
			講評	6	3

8 技能競技種目及び技能デモンストレーション職種別実施時間一覧

技能競技種目等	競技会場	11月5日(土)										11月6日(日)				
		8時	9時	10時	11時	12時	13時	14時	15時	16時	17時	8時	9時	10時	11時	
洋 裁	展示 ホール10	競技 説明	競技 9:00～12:30				休憩 12:30～ 13:30	競技 13:30～16:00					閉会式 9:00～10:30		講評	
家 具	展示 ホール10	競技 説明	競技 9:00～12:00				休憩 12:00～ 13:00	競技 13:00～16:00					閉会式 9:00～10:30		講評	
D T P	展示 ホール9	競技 説明	競技 9:00～12:30											閉会式 9:00～10:30		講評
機 械 C A D	展示 ホール10						競技 説明	競技 13:00～16:10					閉会式 9:00～10:30		講評	
建 築 C A D	展示 ホール9	競技 説明	競技 9:00～12:30											閉会式 9:00～10:30		講評
電子機器組立	展示 ホール9	競技 説明	競技 9:00～12:00				休憩 12:00～ 13:00	競技 13:00～14:30					閉会式 9:00～10:30		講評	
義 肢	展示 ホール9		競技 説明	競技 10:30～12:30			休憩 12:30～ 13:30	競技 13:30～16:15					閉会式 9:00～10:30		講評	
歯 科 技 工	展示 ホール9	競技 説明	競技 9:00～11:30			休憩 11:30～ 12:30	競技 12:30～15:00					閉会式 9:00～10:30		講評		
ワ ー ド・ プ ロ セ ッ サ	展示 ホール9	競技 説明	競技 9:00～12:00											閉会式 9:00～10:30		講評
デ ー タ ベ ー ス	展示 ホール9	競技 説明	競技 9:00～12:00											閉会式 9:00～10:30		講評
ホ ー ム ペ ー ジ	展示 ホール9	競技 説明	競技 9:30～12:00			休憩 12:00～ 13:00	競技 13:00～15:0					閉会式 9:00～10:30		講評		
フ ラ ワ ー ア レ ン ジ ム ン ト	展示 ホール10						競技 説明	競技 13:30～17:00					閉会式 9:00～10:30		講評	
コ ン ピ ュ ー タ プ ロ グ ラ ム ン グ	展示 ホール9	競技 説明	競技 9:30～12:30				休憩 12:30～ 13:30	競技 13:30～16:30					閉会式 9:00～10:30		講評	
ビ ル ク リ ー ニ ン グ	展示 ホール10	競技 説明	競技 9:00～12:30				休憩 12:30～ 13:30	競技 13:30～17:30					閉会式 9:00～10:30		講評	
製 品 パ ッ キ ン グ	展示 ホール9	競技 説明	競技 9:50～ 10:50	休憩 10:50～12:30			競技 12:30～ 13:45							閉会式 9:00～10:30		講評
喫 茶 サ ー ビ ス	展示 ホール9	競技 説明	競技 9:00～11:30			休憩 11:30～ 12:30	競技 12:30～16:00					閉会式 9:00～10:30		講評		
オ フ ィ ス ア シ ス タ ン ト	展示 ホール9		競技 説明	競技 10:00～12:00										閉会式 9:00～10:30		講評
表 計 算	展示 ホール9		競技 説明	競技 10:15～ 11:30										閉会式 9:00～10:30		講評
ネ イ ル 施 術	展示 ホール10						競技 説明	競技 13:30～16:30					閉会式 9:00～10:30		講評	
写 真 撮 影	展示 ホール9	競技 説明	競技 9:00～11:30			休憩 11:30～ 12:30	競技 12:30～14:00					閉会式 9:00～10:30		講評		
パ ソ コ ン 組 立	展示 ホール9	競技 説明	競技 9:30～11:30			休憩 11:30～ 12:30	競技 12:30～14:30					閉会式 9:00～10:30		講評		
パ ソ コ ン 操 作	展示 ホール9		競技 説明	競技 10:30～12:00										閉会式 9:00～10:30		講評
パ ソ コ ン デ ー タ 入 力	展示 ホール9						競技 説明	競技 13:30～16:00					閉会式 9:00～10:30		講評	
縫 製	展示 ホール10		競技 説明	競技 10:30～12:30			休憩 12:30～ 13:30	競技 13:30～15:30					閉会式 9:00～10:30		講評	
木 工	展示 ホール10	競技 説明	競技 9:00～12:30				休憩 12:30～ 13:30	競技 13:30～16:00					閉会式 9:00～10:30		講評	
物 流 ワ ー ク	展示 ホール9	事前 準備	デモンストレーション 9:30～11:30			休憩 11:30～ 12:30	デモンストレーション 12:30～14:30					閉会式 9:00～10:30		講評		
O A 機 器 等 メ ン テ ナ ン ス	展示 ホール10	事前 準備	デモンストレーション 10:30～12:30			休憩 12:30～ 13:30	デモンストレーション 13:30～15:30					閉会式 9:00～10:30		講評		

第42回全国障害者

8 技能競技種目及び技能デモンストレーション職種別実施時間一覧

9 技能競技種目別使用機器等一覧表

整理番号	技能競技種目	使用機器等	仕様等
101	洋 裁	・本縫いミシン(職業用ミシン) JUKI SL-300EX	単相 100V/93W
		・ロックミシン JUKI MO-113DN	1本針、3本糸 単相 100V
102	家 具	・角のみ盤 常磐工業 MS・SERVO	会場に1台 250V 20A 三相4芯 引掛式
		・卓上ボール盤 ①日立工機 B23SH ②吉良 KRT-340	会場に2台 ①チャック径13mm、ドリル(φ10.0)付 200V ②チャック径13mm、200V
		・電動ドリル マキタ M611	会場に1台 φ1.5～13ドリルチャック
103	D T P	・パソコン DELL Optiplex 3000	デスクトップ型 24インチワイドモニター JIS標準配列キーボード OS:MS Windows 10 Pro
		・プリンタ CANON LBP841C	会場に2台 A3 カラーレーザー
		・デザインソフト Adobe Photoshop CC Adobe Illustrator CC Adobe Acrobat Pro DC Win版 Dyna Font Type Museum Education Pack True Type for Windows	
104	機 械 C A D	・パソコン DELL Precision 3630	デスクトップ型 27インチワイドモニター JIS標準配列キーボード OS:MS Windows 10 Pro AP:MS Office Professional 2019
		・プリンタ CANON LBP841C	会場に1台 A3 カラーレーザー
		・CADソフト Inventor2022 Solidworks2021-2022	
105	建 築 C A D	・パソコン DELL Precision 3660	デスクトップ型 27インチワイドモニター JIS標準配列キーボード OS:MS Windows 10 Pro
		・プリンタ CANON LBP841C	会場に2台 A3 カラーレーザー
		・CADソフト AutoCAD 2023 JW-CAD Ver.8.25	
107	義 肢	・真空ポンプ(真空成形器)	会場に2台(ポンプ口1台を2人で使用) 100V
		・カービングマシン 株式会社敬愛義肢材料販売所 KI-M-100C	会場に2台(2人で1台を使用) 単相 100V
		・電動ミシン JUKI SL-300EX	会場に2台(2人で1台を使用) 単相 100V/93W
		・電動ドリル 日立 Luh7	会場に2台(2人で1台を使用) φ6.5ドリルチャック、 ドリル(φ3.2・φ4.0)付、100V 335W

整理番号	技能競技種目	使用機器等	仕様等
109	ワード・プロセッサ	・パソコン 富士通 D583/K	デスクトップ型 24インチワイドモニター JIS標準配列キーボード OS:MS Windows 10 Pro AP:MS Office Professional 2019
		・プリンタ EPSON PX-105	1台/人 A4カラーインクジェット
		・ワープロソフト MS Word 2019 ・表計算ソフト MS Excel 2019	
110	データベース	・パソコン 富士通 D583/K	デスクトップ型 24インチワイドモニター JIS標準配列109キーボード OS:MS Windows 10 Pro AP:MS Office Professional 2016
		・プリンタ EPSON PX-105	1台/人 A4カラーインクジェット
		・データベースソフト MS Access 2016 ・表計算ソフト MS Excel 2016	
111	ホームページ	・パソコン DELL Precision 3660	デスクトップ型 24インチワイドモニター JIS標準配列キーボード OS:MS Windows 10 Pro AP:MS Office Professional 2016
		・Web制作ソフト Adobe Dreamweaver CC Adobe Illustrator CC Adobe Photoshop CC ・テキストエディタ TeraPad SublimeText (フリーソフト) ・画像閲覧ソフト XnView Adobe Bridge ・ウェブアプリケーション・プラットフォーム XAMPP ・ブラウザソフト MS Edge Chrome Firefox ・その他 VSCode Notepad++	OSに標準装備のものを使用
112	フラワーアレンジメント	花びん(花束用)	松村工芸 ピエーガ6号(黒) φ18×H18.2cm
		ブーケスタンド	高さ550mm、内径25mm
		アレンジメント容器	EUR-03 ユーロベルコンポート 茶
113	コンピュータプログラミング	・パソコン 富士通 D583/K	デスクトップ型 24インチワイドモニター JIS標準配列109キーボード OS:MS Windows 10 Pro AP:MS Office Professional 2019
		・プリンタ EPSON PX-105	1台/人 A4カラーインクジェット
		・人協働ロボット デンソーウェーブ製 COBOTTA	ロボットコントローラー 付属ケーブル
		・ソフトウェア WINCAPSⅢ VRC ORIN2SDK	

整理番号	技能競技種目	使用機器等	仕様等
118	表 計 算	・パソコン 富士通 D583/K	デスクトップ型 24インチワイドモニター JIS標準配列キーボード OS:MS Windows 10 Pro AP:MS Office Professional 2016
		・プリンタ EPSON PX - 105	1台/人 A4カラーインクジェット
		・表計算ソフト MS Excel 2016	
120	写 真 撮 影	・パソコン 富士通 D583/K	デスクトップ型 24インチワイドモニター JIS標準配列109キーボード OS:MS Windows 10 Pro AP:MS Office Professional 2016
		・プリンタ Canon PIXUS XK500	1台/人 A4カラーインクジェット
		・画像編集ソフト Adobe Photoshop CC	
		・一眼レフカメラ Canon EOS Kiss X8i	レンズ:EF-S18-55mm
122	パソコン操作	・パソコン DELL Precision 3660	デスクトップ型 24インチワイドモニター JIS標準配列109キーボード OS:MS Windows 10 Pro AP:MS Office Professional 2019
		・プリンタ EPSON PX - 105	1台/人 A4カラーインクジェット
		・表計算ソフト MS Excel 2019 ・ワープロソフト MS Word 2019 ・ブラウザソフト MS Edge Chrome Mozilla Firefox Adobe Acrobat Reader JAVA ・画面読上ソフト PC-Tarker neo plus ・画面拡大ソフト ZoomText 2021	OSに標準装備のものを使用
123	パソコン データ入力	・パソコン 富士通 D583/K	デスクトップ型 24インチワイドモニター JIS標準配列キーボード OS:MS Windows 10 Pro AP:MS Office Professional 2019
		・プリンタ EPSON PX - 105	1台/人 A4カラーインクジェット
		・表計算ソフト MS Excel 2019	
124	縫 製	・本縫いミシン(職業用ミシン) JUKI SL-300EX	主催者が準備するミシン 単相100V / 93W
125	木 工	・卓上ボール盤 ①日立 B13SH ②吉良 KRT-340	会場に2台 ①チャック径13mm、200V ②チャック径13mm、100V
		・ハンドルーター RP2301FC	会場に1台 単相100V 15A

10 第42回全国障害者技能競技大会実施要綱

令和4年2月14日制定

1 趣旨

障害者が日ごろ培った技能を互いに競い合うことにより、その職業能力の向上を図るとともに、企業や社会一般の人々が障害者に対する理解と認識を深め、その雇用の促進を図るため、第42回全国障害者技能競技大会(第42回全国アビリンピック)(通称を「アビリンピック2022」という。以下「第42回全国大会」という。)を開催する。

なお、第42回全国大会は、第60回技能五輪全国大会(主催:厚生労働省等)と同時開催する。

2 主催

独立行政法人高齢・障害・求職者雇用支援機構(以下「機構」という。)

3 後援(予定)

厚生労働省、内閣府、文部科学省、経済産業省、中央職業能力開発協会

4 協賛(予定)

一般社団法人日本経済団体連合会、日本商工会議所、全国商工会連合会、
全国中小企業団体中央会、中小企業家同友会全国協議会、一般社団法人日本新聞協会、
日本放送協会、一般社団法人日本民間放送連盟、
社会福祉法人日本身体障害者団体連合会、全国手をつなぐ育成会連合会、
公益社団法人全国精神保健福祉会連合会、公益社団法人全日本洋裁技能協会、
一般社団法人日本洋装協会、一般社団法人日本家具産業振興会、
一般社団法人日本印刷産業連合会、公益社団法人日本歯科技工士会、
一般社団法人日本義肢協会、公益社団法人日本義肢装具士協会、
一般社団法人日本生花商協会、公益社団法人全国ビルメンテナンス協会、
特定非営利活動法人インターナショナルネイルアソシエーション、
一般社団法人障害者雇用企業支援協会、公益社団法人全国障害者雇用事業所協会、
日本労働組合総連合会、公益社団法人日本写真家協会 (以上、順不同)

5 日程

令和4年11月4日(金) 技能競技会場等下見、開会式
同 11月5日(土) 技能競技、技能デモンストレーション及び障害者ワークフェア
同 11月6日(日) 閉会式(成績発表)

6 会場

(1)開会式会場

千葉ポートアリーナ
(千葉市中央区問屋町1-20)

(2)技能競技、技能デモンストレーション、障害者ワークフェア及び閉会式会場

幕張メッセ
(千葉市美浜区中瀬2-1)

7 技能競技の実施

障害者の雇用の促進及び継続に資すると想定され、かつ、啓発効果の高い職種（種目）により、以下のとおり技能競技を実施する。

(1) 技能競技種目及び参加予定数

整理番号	種目	参加対象障害者	参加予定数(名)
101	洋裁		5
102	家具		5
103	DTP		20
104	機械CAD		5
105	建築CAD		5
106	電子機器組立		8
107	義肢		5
108	歯科技工		5
109	ワード・プロセッサ		44
110	データベース		7
111	ホームページ	身体障害者・知的障害者・精神障害者	9
112	フラワーアレンジメント		8
113	コンピュータプログラミング		5
114	ビルクリーニング		47
115	製品パッキング		26
116	喫茶サービス		46
117	オフィスアシスタント		43
118	表計算		39
119	ネイル施術		5
120	写真撮影		8
121	パソコン組立		5
122	パソコン操作	身体障害者（視覚障害者に限る）	9
123	パソコンデータ入力		34
124	縫製	知的障害者	16
125	木工		12
合 計			421

(2) 技能競技選手参加資格

次の①から⑤までのいずれにも該当する者であって、都道府県知事から第42回全国大会会長（機構理事長をいう。以下「大会会長」という。）に推薦された者とする。

① 次のイからハまでのいずれかの障害者

- イ 障害者の雇用の促進等に関する法律（昭和35年法律第123号。以下「法」という。）第2条第2号及び第3号に規定する身体障害者。
- ロ 法第2条第4号及び第5号に規定する知的障害者。
- ハ 法第2条第6号に規定する精神障害者。

② 令和4年4月1日現在において15歳以上の者。

③ 次のイからリまでの事項に関し、同意をする者。

- イ 第42回全国大会へ参加可能な体調であることを予め確認（必要に応じて医師への確認を含む。）のうえ、同大会へ参加すること。
- ロ 自己の責任において自身の体調・安全管理を行う（必要な服用薬・服装等の持参を含む。）こと。

- ハ 技能競技及びそれに付随する大会行事参加中に受傷した場合又は疾病等に罹患した場合において、主催者が速やかに応急の処置を行うこと。
 - ニ 第42回全国大会開催時の事故等(開閉式会場内及び技能競技会場内における事故等)及び主催者が手配して運行する選手団送迎バス乗車中の事故等(いずれも選手団の責めに帰す場合を除く。)については、主催者が付保する傷害保険の範囲内で補償すること。なお、各都道府県選手団が、同大会参加のため各地から大会開催地まで旅行する行程中及び帰郷のため大会開催地から各地まで旅行する行程中の事故等については、主催者及び都道府県選手団引率者による補償の対象とならないこと。
 - ホ 主催者が別紙「第42回全国障害者技能競技大会技能競技参加選手申込書兼推薦書」(以下「申込書兼推薦書」という。)記載の項目のうち「氏名」、「都道府県名」及び「勤務先又は所属機関名」を第42回全国大会に関する各種印刷物等に掲載すること並びに申込書兼推薦書記載のその他の項目を個人名を明記することなく第42回全国大会に係る各種業務統計資料に活用すること。
 - ヘ 主催者及び主催者が認めた者が第42回全国大会期間中に私の写真等を撮影すること並びに当該写真等を障害者技能競技大会(地方大会、国際大会を含む。)に関する各種広報物等(ホームページ等への掲載を含む。)に使用すること。
 - ト 第42回全国大会の競技風景等に関しては、Web配信することを予定していることから、主催者及び主催者が認めた者が第42回全国大会期間中に競技風景等を撮影すること並びに当該動画をWeb配信すること。なお、当該動画については、第42回全国大会のみならず、主催者及び主催者が認めた者が作成する障害者技能競技大会全般に関する各種広報物等(ホームページ等への掲載を含む。)に使用すること。
 - チ 大会会場に持ち込む所有物(私物)に関しては、責任を持って自己管理し、事故・過失による損壊・紛失等においては、主催者を免責すること。
 - リ 第42回全国大会期間中において、主催者及び主催者が認めた者から示された方針及び決定事項に従うこと。
- ④参加を希望する技能競技種目において、第37回から第41回までの全国障害者技能競技大会(以下「全国大会」という。)で金賞を受賞した者でない者。
- ⑤次に掲げる技能競技種目について、第39回から第41回までの全国大会において、参加を希望する技能競技種目に3大会連続して参加した者でない者。

DTP(103)、電子機器組立(106)、ワード・プロセッサ(109)、データベース(110)、ホームページ(111)、フラワーアレンジメント(112)、ビルクリーニング(114)、製品パッキング(115)、喫茶サービス(116)、オフィスアシスタント(117)、表計算(118)、パソコン操作(122)、パソコンデータ入力(123)、縫製(124)、木工(125)

(3)技能競技参加選手の推薦等について

- ①各都道府県知事が推薦できる選手の人数は、次のとおりとする。
 - イ 各都道府県知事が推薦できる選手の人数は、原則として1競技種目につき1名とする。
 - ロ ただし、次に掲げる技能競技種目については、3名を上限として複数名の選手を推薦できることとする。

洋裁(101)、家具(102)、機械CAD(104)、建築CAD(105)、義肢(107)、歯科技工(108)、コンピュータプログラミング(113)、ネイル施術(119)、パソコン組立(121)

- ②各都道府県知事は、選手を推薦しようとする技能競技種目が、地方アビリンピック(各都道府県において機構都道府県支部高齢・障害者業務課等が実施する当該都道府県における障害者の技能競技大会をいう。以下同じ。)において実施されている場合にあつては、当該地方アビリンピックでの金賞受賞者(金賞受賞者に準ずる者を含む。以下同じ。)をもって当該競技種目への推薦を行うものとする。ただし、上記①のロに掲げる技能競技種目については、金賞受賞者を含む3名を上限として複数名の選手を推薦できるものとする。

なお、地方アビリンピックにおける技能競技種目の名称が第42回全国大会で実施する技能競技種目の名称と異なる場合であっても、当該両競技種目の競技課題の内容(競技実施内容)等が互いに類似している場合には、当該両競技種目は同一種目とみなすこととする。

- ③各都道府県知事は、地方アビリンピックにおいて実施していない技能競技種目であって、上記①の口に掲げる技能競技種目については、別の定めにより、当該競技種目への推薦を行うものとする。
- ④各都道府県知事は、選手を推薦するにあたっては、申込書兼推薦書を大会会長に提出するものとする。また、選手、選手介助者及び選手引率者等から構成する各都道府県選手団を編成し、別途通知する方法により機構に報告するものとする。
- ⑤選手推薦に係る書類の提出期限は、令和4年7月29日(金)までとする。
- ⑥各都道府県知事は、選手推薦にあたり、当該者の体調や安全管理の状況等を考慮するとともに、個人情報の保護に関する法令等に十分留意するものとする。
- ⑦主催者は、選手推薦のために要する経費を負担しないものとする。

(4)技能競技参加選手の決定

大会会長は、各都道府県知事が推薦する者のうちから、次に掲げる事項を勘案して参加選手を決定し、当該都道府県知事にそれぞれ通知するものとする。

- ①各都道府県知事からの推薦状況と技能競技会場の面積等との関係
- ②地方アビリンピックの実施結果
- ③参加技能競技種目と現在の職業との関連性の有無又は参加技能競技種目関連職種への就業希望の有無

(5)技能競技参加選手決定の取消し

大会会長は、大会開始前に都道府県知事から参加選手決定の取消しの申し出があった場合は、決定を取り消すことができる。

(6)技能競技の実施方法

- ①実施形式
実技のみにより実施する。
- ②実施時間
概ね6時間以内とする。
- ③技能競技課題の公表
技能競技実施に差し支えない範囲で事前に公表する。
- ④技能競技課題の水準
 - イ 洋裁(101)、家具(102)、電子機器組立(106)、義肢(107)及びフラワーアレンジメント(112)の技能競技課題の水準は、技能検定2級の実技試験と同程度のものとする。
 - ロ ワード・プロセッサ(109)及び表計算(118)の技能競技課題の水準は、中央職業能力開発協会及び都道府県職業能力開発協会が実施するコンピュータサービス技能評価試験実施規程に定める2級程度のものとする。
- ⑤使用機器等
技能競技において使用する基本的共通機器等は、原則として機構において整備し、当該機器等の具体的内容は事前に公表することとする。
また、当該機器等は原則として改良を行わないものとする。
なお、選手個々が使用する技能競技参加に係る必要な補助具等は、当該選手において整備するものとする。
- ⑥成績の評価(審査)
選手の技能競技成績を評価(審査)するにあたっては、障害の種類・程度を特に考慮しないものとする。
- ⑦作品等の所有権
技能競技において製作された作品等の所有権は、すべて機構に帰属するものとする。

8 技能デモンストレーションの実施

上記7に加え、先駆的又は雇用拡大が期待される障害者の雇用・就業職種により、以下のとおり技能デモンストレーションを実施する。

(1)技能デモンストレーション職種及び参加者数(予定)

整理番号	種 目	参加対象障害者	参加予定数
201	物流ワーク	身体障害者・知的障害者・精神障害者	5名程度
202	O A 機器等メンテナンス	身体障害者・知的障害者・精神障害者	10名程度
合 計			15名程度

(2)技能デモンストレーション参加者

技能デモンストレーション参加者は、各技能デモンストレーション職種において障害者の雇用実績を有する企業・団体、当該デモンストレーション職種に係る職業訓練を実施している機関又は全国大会開催県等の協力を得て、大会会長が決定するものとする。

なお、当該参加者は、次の①から③のいずれにも該当する者であることとする。

①次のイからハまでのいずれかの障害者

- イ 法第2条第2号及び第3号に規定する身体障害者。
- ロ 法第2条第4号及び第5号に規定する知的障害者。
- ハ 法第2条第6号に規定する精神障害者。

②令和4年4月1日現在において15歳以上の者。

③上記7の(2)の③に記載の事項に関し、同意をする者。なお、この場合において上記7の(2)の③に記載の「技能競技」を「技能デモンストレーション」に、「選手団」を「技能デモンストレーション関係者」に読み替えるものとする。

(3)技能デモンストレーションの実施方法

①実施形式

実技のみにより実施する。

②実施時間

概ね6時間以内とする。

③技能デモンストレーション課題

事前に公表する。

④使用機器等

技能デモンストレーションにおいて使用する基本的共通機器等は、原則として機構において整備し、当該機器等の具体的内容は事前に公表することとする。

また、当該機器等は原則として改良を行わないものとする。

なお、参加者個々が使用する技能デモンストレーション参加に係る必要な補助具等は、当該参加者において整備するものとする。

⑤成績の評価(審査)

技能デモンストレーションにおいては、参加者の成績を評価(審査)しないものとする。

⑥作品等の所有権

技能デモンストレーションにおいて製作された作品等の所有権は、すべて機構に帰属するものとする。

9 表彰

(1)技能競技

①機構は、別に定める授賞選考委員会において技能競技種目毎に選考された成績優秀な者に対して、金賞、銀賞又は銅賞を授与するものとする。

また、金賞受賞者に対しては、厚生労働省より別途厚生労働大臣賞が授与されるものとする。(予定)

②機構は、金賞、銀賞又は銅賞のほか、授賞選考委員会において技能競技種目毎に入賞に準ずる成績の者に対して、努力賞を授与するものとする。

(2)技能デモンストレーション

機構は、全参加者に特別賞を授与するものとし、努力賞に準ずる記念品を与えることとする。

10 参加経費等

- (1)第42回全国大会への参加費は無料とする。
- (2)機構は、技能競技選手、技能デモンストレーション参加者及びその他機構が認める者に対して、第42回全国大会参加に係る往復の交通費等を支給する。
- (3)技能競技又は技能デモンストレーション参加にあたって、選手又は参加者が自らの工具及び補助具等を使用する場合は、自己の経費負担において搬送等するものとする。

11 特典

(1)技能検定の実技試験の免除に係る技能証の交付

厚生労働大臣の承認を得た競技課題で実施する技能競技種目(上記7の(6)の④のイに掲げる技能競技種目)において一定以上の成績を修めた者に対して、技能証(実技部門)を交付することとする。

なお、第42回全国大会において学科試験は実施しないこととする。

(2)コンピュータサービス技能評価試験の試験免除に係る技能証の交付

中央職業能力開発協会の認定を得た競技課題で実施する技能競技種目(上記7の(6)の④のロに掲げる技能競技種目)において一定以上の成績を修めた者に対して、合格証書の交付申請に必要な技能証(第42回全国大会参加年度を含め3年度間に限り有効。)を交付することとする。

12 体調・安全管理

技能競技選手又は技能デモンストレーション参加者は、第42回全国大会参加にあたって、自己の責任において自身の体調・安全管理を行う(必要な服用薬・服装等の持参を含む。)こととし、主催者は、当該体調・安全管理をサポートするための必要な人員の配置について配慮するほか、技能競技又は技能デモンストレーション及びそれに付随する大会行事参加中に当該選手又は当該参加者が受傷し、又は疾病等に罹患したときは、速やかに応急の処置を行うこととする。

13 感染症拡大防止のための対応

機構は、必要に応じて感染症拡大防止のため、別に定めるところにより感染症拡大防止のための具体的な措置を講じることとし、同大会の参加者に当該措置の遵守を義務付けるものとする。

14 障害者ワークフェアの実施

上記7に併せ、障害者の職業能力及び雇用に関する展示を「障害者ワークフェア2022～働く障害者を応援する仲間の集い～」として実施する。

(1)展示の内容

- ①障害者雇用事業所、障害者職業能力開発施設、特別支援学校による展示等
- ②障害者雇用支援月間ポスター原画入賞作品展示会
- ③その他

(2)出展予定者数

100企業・団体

(3)出展者の募集等

出展の申込方法及び時期等については、別に定める。

15 その他

本要綱に定めのない事項及び本要綱によりがたい事項については、大会会長の決定するところにより取り扱うものとする。

第42回全国障害者技能競技大会参加に係る同意事項

記

1. 第42回全国障害者技能競技大会(以下「第42回全国大会」という。)へ参加可能な体調であることを予め確認(必要に応じて医師への確認を含む。)のうえ、同大会へ参加すること。
2. 自己の責任において自身の体調・安全管理を行う(必要な服用薬・服装等の持参を含む。)こと。
3. 技能競技及びそれに付随する大会行事参加中に受傷した場合又は疾病等に罹患した場合において、主催者が速やかに応急の処置を行うこと。
4. 第42回全国大会開催時の事故等(開閉会式会場内及び技能競技会場内における事故等)及び主催者が手配して運行する選手団送迎バス乗車中の事故等(いずれも選手団の責めに帰す場合を除く。)については、主催者が付保する傷害保険の範囲内で補償すること。なお、各都道府県選手団が、同大会参加のため各地から大会開催地まで旅行する行程中及び帰郷のため大会開催地から各地まで旅行する行程中の事故等については、主催者及び都道府県選手団引率者による補償の対象とならないこと。
5. 主催者が表面「第42回全国障害者技能競技大会技能競技参加選手申込書兼推薦書」(以下「申込書兼推薦書」という。)記載の項目のうち「氏名」、「都道府県名」及び「勤務先又は所属機関名」を第42回全国大会に関する各種印刷物等に掲載すること並びに申込書兼推薦書記載のその他の項目を個人名を明記することなく第42回全国大会に係る各種業務統計資料に活用すること。
6. 主催者及び主催者が認めた者が第42回全国大会期間中に私の写真等を撮影すること並びに当該写真等を障害者技能競技大会(地方大会、国際大会を含む。)に関する各種広報物等(ホームページ等への掲載を含む。)に使用すること。
7. 第42回全国大会の競技風景等に関しては、Web配信することを予定していることから、主催者及び主催者が認めた者が第42回全国大会期間中に競技風景等を撮影すること並びに当該動画をWeb配信すること。なお、当該動画については、第42回全国大会のみならず、主催者及び主催者が認めた者が作成する障害者技能競技大会全般に関する各種広報物等(ホームページ等への掲載を含む。)に使用すること。
8. 大会会場に持ち込む所有物(私物)に関しては、責任を持って自己管理し、事故・過失による損壊・紛失等においては、主催者を免責すること。
9. 第42回全国大会期間中において、主催者及び主催者が認めた者から示された方針及び決定事項に従うこと。

以上

(記入上の注意事項)

1. ①から③欄は、第42回全国障害者技能競技大会(以下「第42回全国大会」という。)への参加を希望する方が記入(又は入力。以下同じ。)すること(参加を希望する方が未成年者又は記載することが困難である場合は、親権者又は代理人が記入すること。)
2. ③欄は、令和4年4月1日現在の年齢を記入すること。
3. ⑤欄は、勤務先又は所属機関名を記入の上、以下の区分によりaからfの該当箇所に○印を付けること。
 - a. 一般企業等: 一般企業、官公庁、自営業、就労継続支援A型事業所 等
 - b. 特例子会社: 事業主が障害者の雇用に特別の配慮をして設立した子会社(厚生労働大臣(公共職業安定所長)の認定を受けたもの)
 - c. 能力開発施設: 国、都道府県及び市町村、その他公的機関が設置した職業訓練施設
 - d. 福祉施設: 就労移行支援事業所、就労継続支援B型事業所 等
 - e. 特別支援学校: 特別支援学校 等
 - f. その他: 大学、専門学校、医療機関のデイケア 等
4. ⑦欄は、障害者の雇用の促進等に関する法律(以下「法」という)の第2条第2号及び第3号に規定する身体障害者である場合は「身体障害」に、法第2条第4号及び第5号に規定する知的障害者である場合は「知的障害」に、法第2条6号に規定する精神障害者である場合は「精神障害」に○印を付けること。また、障害の種別・等級等について記入するとともに、当該種別・等級等を確認した書類(手帳、診断書及び証明書等)にレ点を付けること(障害が重複する場合は、該当する障害欄すべてに記入すること。)
5. ⑧欄は、主催者に対して情報提供が必要と思われる特記事項がある場合に記入すること。
6. ⑨欄は、参加を希望する技能競技種目名を記入すること。
7. ⑩欄は、全国障害者技能競技大会直近5大会の参加状況について記入すること。
8. ⑪欄は、上段「職業との関連性」が「無」の場合は、下段「就業希望」において「有」または「無」のいずれかに○印を付けること。
9. ⑫欄は、各都道府県における地方アビリンピックへの参加有無について該当箇所に○印を付けること。また、参加「有」の場合は、地方大会において参加した技能競技種目名及び成績を記入すること。
10. ⑬欄は、参加を希望する方の他に緊急時において連絡ができる方について記入すること。

11 第42回全国障害者技能競技大会における新型コロナウイルス感染拡大防止のための具体的な措置

令和4年9月28日
(改正)令和4年10月24日
(独)高齡・障害・求職者雇用支援機構

第42回全国障害者技能競技大会(以下「全国アビリン」という。)を開催・実施するに当たって、新型コロナウイルス感染拡大防止のため取り組むべき具体的な事項等を取りまとめたものである。

なお、当該内容は、現段階で得られている知見等に基づき作成しており、今後の知見の集積及び地域の感染状況を踏まえて、逐次見直すことがあり得る。

〈用語の説明〉

- ・全国アビリン … 第42回全国障害者技能競技大会
- ・高障求機構 …… 独立行政法人高齡・障害・求職者雇用支援機構
- ・選手 …………… 全国アビリン参加選手
- ・参加者 …………… 選手、選手介助者及び選手団引率者等
- ・競技委員等 …… 競技委員、専門委員及び補佐員
- ・ワークフェア … 障害者ワークフェア2022
- ・出展者 …………… ワークフェア出展者
- ・入場者 …………… 参加者、技能デモンストラーション実施者、競技委員等、出展者、イベント出演者、一般来場者、高障求機構事務局及び設営業者等の全国アビリン会場内に入場する全ての者

1 競技委員会等の開催時の対応

(1)できるだけスカイプ、ズーム等のWeb会議、メール等により実施することとし、集合しての会議を実施するに当たっては、以下の事項に留意するよう、周知・徹底することとする。

- ①以下の事項に該当する場合は、自主的に参加を見合わせること。
 - ア 体調が良くない場合(例:発熱・咳・咽頭痛などの症状がある場合)
 - イ 同居家族や身近な知人等に新型コロナウイルス感染が疑われる方がいる場合
 - ウ 過去14日以内に政府から入国制限、入国後の観察期間を必要とされている国、地域等への渡航又は当該国等の在住者との濃厚接触がある場合
- ②マスクを持参し、会場内では基本的にマスクを着用すること。
- ③会場に入場する際には、手洗い、アルコール等による手指消毒を実施すること。
- ④会場内の座席の配置等に当たっては、参加者の距離(1m以上)を確保すること。距離を確保できない場合でも、仕切りのない対面での座席配置は避け、可能な限り対角に配置する、横並びにするなどの工夫をすること。
- ⑤競技委員会等が主催する懇親会等の開催は控えること。
- ⑥感染防止のために決めたその他の措置を遵守するとともに、高障求機構の指示に従うこと。
- ⑦競技委員等が会議終了後2週間以内に新型コロナウイルス感染症に関するPCR検査等で陽性となった場合又は新型コロナウイルス感染症を発症した場合は、高障求機構に対して速やかに報告するとともに、関係機関が行う濃厚接触者の調査等に協力すること。

2 全国アビリン開催時の感染防止対策

【参考：資料1（注意事項）】

全国アビリンは、混雑を回避するため、I Dカード(入場パス)を活用した入場受付を行う。

また、開会式については、選手等が一堂に会する形式を取りやめ、オンライン開催とする。

(1) 全国アビリンの会場への入場者及び入場可能な会場の範囲については、下表のとおりとする。なお、一般来場者については、会場内の混雑状況等により、入場を制限する場合があるものとする。

入場対象者及び役割	入場者数等	入場可能な会場(入場日)
選手	・高障求機構が参加を決定した選手	幕張メッセの各ホール (11/4～6)
選手介助者	・高障求機構が参加を決定した選手の介助者として、高障求機構が参加を認めた者 ☞原則として、1名の競技選手に対して、1名	同上 (11/4～6)
選手団引率者	・都道府県選手団を引率する都道府県庁の職員等 ☞競技選手が10名未満の場合、1名 ☞競技選手が10名以上の場合、2名を上限 ・上記のほか、都道府県庁からの依頼により、都道府県選手団の引率をサポート(手話通訳者等)する者	同上 (11/4～6)
技能デモンストレーション実施者	・技能デモンストレーションを実施する者として機構が認めた者	同上 (11/3～6)
競技委員、専門委員、補佐員 ・技能競技の運営	・高障求機構が委嘱した競技委員、専門委員及び補佐員	同上 (11/3～6)
上記以外の大会スタッフ等 ・大会全体の運営	・大会スタッフ等(大会事務局、設営業者等)	同上 (11/3～7)
障害者ワークフェア出展者、イベント出演者	・高障求機構が出展を決定した企業・団体等 ☞原則として、1ブースにつき、5名以内 ・上記のほか、ステージイベント出演者等	同上 (11/4～5)
一般来場者	・第42回全国障害者技能競技大会の見学のため来場した者	同上 (11/4～6)
マスコミ関係者 ・全国アビリンに係る周知・広報	・マスコミごとに、取材等における必要最低限の人数	同上 (11/5～6)

(2) 入場者への対応

入場者に求める感染拡大防止のために遵守すべき措置は、以下のとおり。

なお、これらを遵守できない場合は、他の入場者の安全を確保する等の観点から、会場への入場を認めないこと及び途中退場を求めることがあり得ることを周知することとする。

- ①参加に当たっては、新型コロナウイルスワクチン(以下「ワクチン」という。)の接種(2回以上)を推奨する。ワクチンの複数回接種が困難な場合については、来場初日から72時間以内に採取した検体に係るPCR検査結果が陰性であることが証明できることを推奨する。ただし、緊急事態宣言又はまん延防止等重点措置が開催県下に適用された場合には、ワクチンの複数回接種又は来場前72時間以内のPCR検査陰性は、必須証明事項とする。
- ②入場者は、以下の事項に該当する場合は、自主的に来場を見合わせること。
 - ア 体調が良くない場合(例:発熱・咳・咽頭痛などの症状がある場合)
 - イ 同居家族や身近な知人等に新型コロナウイルス感染が疑われる方がいる場合
 - ウ 過去14日以内に政府から入国制限、入国後の観察期間を必要とされている国、地域等への渡航又は当該国等の在住者との濃厚接触がある場合
- ③マスクを持参し、会場内では基本的にマスクを着用すること。
- ④会場では、手洗い、アルコール等による手指消毒を実施すること。
- ⑤会場内では、できるだけ他の入場者等との距離(競技エリアはできるだけ2m以上、その他は1m以上)を確保すること。
- ⑥会場内での大きな声での会話、応援等をしないこと。
- ⑦会場内では、原則として飲食を行わないこと。
- ⑧全国アビリン及びその前後の打合せ等においても、三つの密(密接、密集、密閉)(以下「三つの密」という。)を避けるとともに、マスクを着用するなど十分な感染防止対策を講ずること。
- ⑨感染防止のために定められたその他の措置を遵守するとともに、高障求機構の指示に従うこと。
- ⑩入場者が全国アビリン終了後2週間以内に新型コロナウイルス感染症に関するPCR検査等で陽性となった場合又は新型コロナウイルス感染症を発症した場合は、高障求機構に対して速やかに報告するとともに、関係機関が行う濃厚接触者の調査等に協力すること。

(3) 入場受付時(準備のための搬入時やオリエンテーション時等を含む。以下同じ。)の対応

【参考:資料2(受付の流れ)】

高障求機構は、入場受付時に入場者が密になることを防止するとともに、安全に大会を実施するため、会場入口等での受付の際には、以下の事項を行うこととする。

- ①全ての入場者には、連絡先の登録及び来場日前の2週間について体調確認事項に該当する項目が無いことの疎明を行わせること(資料2別紙を提出させること)。
- ②入場者には体温計、サーモグラフィ等を用いて検温を行い、当日37.5℃を超える発熱がある場合は、入場を制限すること。
- ③入場者から当日の体調に異常がある旨の申し出がなされた場合は、入場を制限すること。

④全ての入場者にマスク着用を呼びかけること。

なお、選手については、大会期間中は基本的にマスクを着用することとするが、選手の障害の種類・程度等によりマスクを着用することが困難であると高障求機構が認める場合は、この限りではない(事前に高障求機構あて申し出て、高障求機構が認めた場合に限る。)

⑤受付場所には、手指消毒剤を設置し、入場者に消毒させること。

⑥人と人が対面する場所は、アクリル板、透明ビニールカーテンなどで遮蔽すること(状況によっては、受付を行う大会スタッフがフェイスシールドの装着により対応することを含む。)

⑦入場者が距離をおいて並べるように目印の設置等を行うこと。

⑧緊急事態宣言又はまん延防止等重点措置が開催県下に適用された場合、ワクチン接種済証明又はPCR検査結果が陰性であることが確認できるもの(原本、紙コピー、スマートフォン等による写し)を提示させ、確認すること。

⑨全国アビリン終了後2週間以内に新型コロナウイルス感染症に関するPCR検査等で陽性となった場合又は新型コロナウイルス感染症を発症した場合は、高障求機構に対して速やかに報告するとともに、関係機関が行う濃厚接触者の調査等に協力することを周知すること。

(4)参加者への対応

高障求機構は、都道府県庁に対して、参加者が遵守すべき事項を予め明示して、協力を求めることとする。また、これを遵守できない参加者には、他の参加者の安全を確保する等の観点から、全国アビリンへの参加を取り消したり、途中退場を求めたりすることがあり得ること及び宿泊の際は、食事等を除き宿泊施設からの不要不急の夜間外出をしないことを通知することとする。

(5)技能デモンストレーション実施者への対応

高障求機構は、技能デモンストレーション実施者に対して、技能デモンストレーション実施者が遵守すべき事項を予め明示して、協力を求めることとする。また、これを遵守できない場合にあっては、他の参加者等の安全を確保する等の観点から、全国アビリンへの参加を取り消したり、途中退場を求めたりすることがあり得ること及び宿泊の際は、食事等を除き宿泊施設からの不要不急の夜間外出をしないことを通知することとする。

(6)競技委員等への対応

高障求機構は、競技委員等に対して、競技委員等が遵守すべき事項を予め明示して、協力を求めることとする。また、これを遵守できない場合にあっては、他の参加者等の安全を確保する等の観点から、全国アビリンへの参加を取り消したり、途中退場を求めたりすることがあり得ること及び宿泊の際は、食事等を除き宿泊施設からの不要不急の夜間外出をしないことを通知することとする。

(7)競技委員等以外の大会スタッフへの対応

高障求機構は、競技委員等以外の大会スタッフ及び会場設営等の運営の一部を外部に委託する場合には当該委託事業者等に対して、上記(6)に準じた措置を講ずるよう求めることとする。

(8) 出展者への対応

高障求機構は、出展者に対して、感染拡大の防止のために遵守すべき事項を予め明示して、協力を求めることとする。また、これを遵守できない出展者には、入場者の安全を確保する等の観点から、ワークフェアへの参加を取り消したり、途中退場を求めたりすることがあり得ることを通知することとする。

出展者に求める感染拡大防止のために遵守すべき措置は、上記(2)に加え、以下のとおりとする。

- ① ワークフェアへの出展に係るスタッフ人数は、1ブースにつき5名までとすること。
- ② ワークフェア会場内では、他の出展者及び入場者との距離を確保すること(出展ブース内への同時滞在は、スタッフ・入場者を含め常時3名までとすること)。
- ③ 大きな声での勧誘や会話等をしないこと。
- ④ 飲食物(試食・試飲を含む)の提供を伴う出展の場合は、担当者はマスクと手袋に加え、できる限りフェイスシールドを着用し、提供する容器は使い捨ての物を使用の上、ごみはその場で回収し、袋を必ず密閉して廃棄するなど感染防止策を徹底すること。また、試飲・試食前後の手指消毒、食べ歩きの禁止、黙食の実施、会話の際のマスク着用などの呼びかけを行うこと。
- ⑤ ブース内の複数の人が手に触れる物は、消毒液や除菌シート等を用意し、こまめに消毒する、一度入場者が手に触れた飲食物は廃棄するなど、出展者自身で、出展内容に応じた対策を行うこと。

(9) 競技会場において高障求機構が準備等すべき事項

【参考:資料3(競技エリアの考え方)】

① 技能競技及び技能デモンストレーション実施エリア

技能競技及び技能デモンストレーション実施エリア(以下「競技等エリア」という。)における感染リスクを下げるため、以下に配慮して準備することとする。

ア 三つの密を避けるため、原則として競技等エリアの中心と競技等エリアの中心の距離を2m以上かつ競技等エリアと競技等エリアの距離(作業台などを隔てている場合においては、選手と作業台越しの隣の競技等エリア)を1m以上空けることとする。選手と選手の間隔を2m以上確保できない場合には、アクリル板、透明ビニールカーテンなどで遮蔽する。人と人が対面する場所は、アクリル板、透明ビニールカーテンなどで遮蔽することとする。なお、各競技等会場の広さ、感染防止対策を踏まえ、必要に応じ、対応することとする。

イ 選手と選手以外の者との間隔をできるだけ2m以上空けることとする。

ウ 競技委員等により、複数の選手が触れる可能性のある競技機材を、選手が入れ替わる際等にこまめに消毒する。

エ 高障求機構は、参加者、競技委員等が全国アビリン開催の間にこまめに手指を消毒できるよう、競技等エリアごとにアルコール等の手指消毒剤を設置することとする。

オ 扉・窓・搬出入シャッターの開放や空調運転により、会場内を十分に換気する。

②ワークフェア会場

高障求機構は、ワークフェア会場における感染リスクを下げるため、以下に配慮して準備することとする。

ア 出展ブースと通路の間に設置する遮蔽用ビニールシートを提供する。

イ ブース内の展示物、テーブル、イスなど複数の人が手に触れる物は消毒液や除菌シート等を用意し、こまめに消毒するなど、出展者自身で、出展内容に応じた対策を行うよう要請する。

③参加者や競技委員等のための更衣室、休憩・待機スペース(招集場所)等

更衣室、休憩・待機スペース等は感染リスクが比較的高いと考えられることから、高障求機構は、以下に配慮して準備することとする。

ア 広さにはゆとりを持たせ、参加者や競技委員等が密になることを避ける。

イ ゆとりを持たせることが難しい場合は、一度に入室する参加者や競技委員等の数を制限する等の措置を講じる。

ウ 室内又は待機スペース内で複数の参加者、競技委員等が触れると考えられる場所(ドアノブ、テーブル、椅子等)については、こまめに消毒する。

④飲食物(弁当等)の提供時

飲食物(弁当等)を参加者や競技委員等に提供する際には、高障求機構は、以下に配慮することとする。

ア 参加者や競技委員等が飲食物を手にする前に、手洗い、手指消毒を行うよう声を掛ける。

イ 飲料については、ペットボトル、ビン、缶等個別配付できるものを提供する。

ウ 参加者や競技委員等の飲食については、指定場所のみで行うよう指示を徹底する。

(10)選手が競技等を行う際の留意点

高障求機構は、参加者及び競技委員等に対し、以下の留意点を周知・徹底することとする。

①十分な距離の確保

競技種目に関わらず、選手が競技をしていない間も含め、感染予防の観点から、周囲の人となるべく距離(※)を空けること。作業の身体的負荷が強い競技の場合は、呼気が激しくなるため、より一層距離を空ける必要があること。距離を確保できない場合でも、仕切りのない状態で対面することは避け、可能な限り対角に位置取りする、横並びになるなどの工夫をする必要があること。

(※)感染予防の観点からは、1 m以上の距離を空けることが適当である。

②その他

ア タオルは共用しないこと。

イ 飲食については、指定場所以外で行わず、周囲の人となるべく距離を取って対面を避け、黙食を実施すること。食べきれなかったもの・飲みきれなかったもの等を指定場所以外に捨てないこと。

(11)技能デモンストレーション実施者が技能デモンストレーションを実施する際の留意点

高障求機構は、技能デモンストレーション実施者に対し、技能デモンストレーションを実施する際の留意点について、上記(10)に準じて周知・徹底することとする。

3 その他の留意事項

(1) 交通機関の利用及び宿泊における留意事項

高障求機構は、参加者、技能デモンストレーション実施者、競技委員等及び出展者に対し、以下の留意点を周知・徹底することとする。

- ① 利用する交通機関及び宿泊施設は、適切な新型コロナウイルス感染防止対策を採っているものに限ること。
- ② 参加者、技能デモンストレーション実施者、競技委員等及び出展者は、利用する各交通機関及び各宿泊施設が策定する「新型コロナウイルス対応ガイドライン」に従い対応すること。
- ③ 参加者、技能デモンストレーション実施者、競技委員等及び出展者は、食事等を除き宿泊施設からの不要不急の夜間外出は控えること。
- ④ 宿泊する際は感染拡大防止のためシングルルーム(またはツインのシングルユース)を利用することが望ましいこと。

(2) 感染発生に備えた準備

高障求機構は、万が一感染が発生した場合に備え、個人情報取扱いに十分注意しながら、入場者管理のため収集した氏名・連絡先の情報について、保存期間(1月)を定めて保存しておくこととする。

また、全国アビリン終了後に、入場者から新型コロナウイルス感染症を発症したとの報告があった場合や開催地域の生活圏において感染拡大の可能性が報告された場合は、対応について、必要に応じて千葉県等の衛生部局と協議することとする。

なお、感染者が確認された場合の公表の有無・方法については、感染者の人権に配慮し、個人名が特定されないことがないように留意しつつ、公衆衛生上の要請も踏まえ、実態に応じて検討することとする。

大会参加・競技会場来場に当たっての注意事項

1	会場受付にて「体調確認書」のご提出による連絡先登録並びに体調確認及び検温を実施いただいた方（IDカード（入場パス）所持者）以外は入場できません。（参加者及び関係者については、事前に連絡先登録等を行います。）
2	ワクチンの接種（2回以上）又はワクチンの複数回接種が困難な場合については、来場初日から72時間以内に採取した検体に係るPCR検査結果が陰性であることが証明できることを推奨しています。
3	以下の事項に該当する場合は、入場できません。
(1)	体調が良くない場合（発熱・咳・咽頭痛などの症状がある場合）
(2)	同居家族や身近な知人等に新型コロナウイルス感染が疑われる方がいる場合
(3)	過去14日以内に政府から入国制限、入国後の観察期間を必要とされている国、地域等への渡航又は当該国等の在住者との濃厚接触がある場合
4	マスク（不織布マスク推奨）を持参し、会場内ではマスクの着用をお願いします。（選手の競技中のマスクの取扱いについては、別途とする。）
5	手洗い、手指消毒を励行してください。
6	会場内では、人と人との距離をできるだけ2m、少なくとも1m確保してください。
7	会場内では密閉空間を避けるため、扉や窓を開ける場合があります。
8	会場内では、大きな声での会話、応援等をしないでください。
9	会場内での飲食は行わないでください（ワークフェア出展者が提供する試食・試飲を除く。また、これらについても、食べ歩き、持ち歩きは行わないこと）。（参加選手及び出展者の飲食は、指定場所で行ってください。）
10	感染防止のために定められたその他の措置を遵守するとともに、主催者の指示に従ってください。
11	競技大会終了後2週間以内に新型コロナウイルス感染症に関するPCR検査等で陽性となった場合又は新型コロナウイルス感染症を発症した場合は、主催者に対して速やかに報告するとともに、関係機関が行う濃厚接触者の調査等に協力してください。
12	大会参加・来場前後は、移動中や移動先での感染防止のため、感染リスクのある行動の回避などの適切な行動を取ってください。

来場受付の流れ

<初日入場時>

- 必要事項を記入した「**体調確認書**」を、会場受付に**提出**（入場初回のみ）
- 受付時の検温と体調に異常がない者は、受付スタッフがIDカード（入場パス）を発行
※IDカード（入場パス）は、当日に限り有効
※同日の再入場は、IDカード（入場パス）を所持していれば可

<2日目以降入場時>

- 前日のIDカード（入場パス）を、会場受付に**提示**（入場初回のみ）
- 受付時の検温と体調に異常がない者は、受付スタッフがIDカード（入場パス）を発行
※IDカード（入場パス）は、当日に限り有効（各日で異なるIDカード（入場パス）を発行）
※同日の再入場は、IDカード（入場パス）を所持していれば可

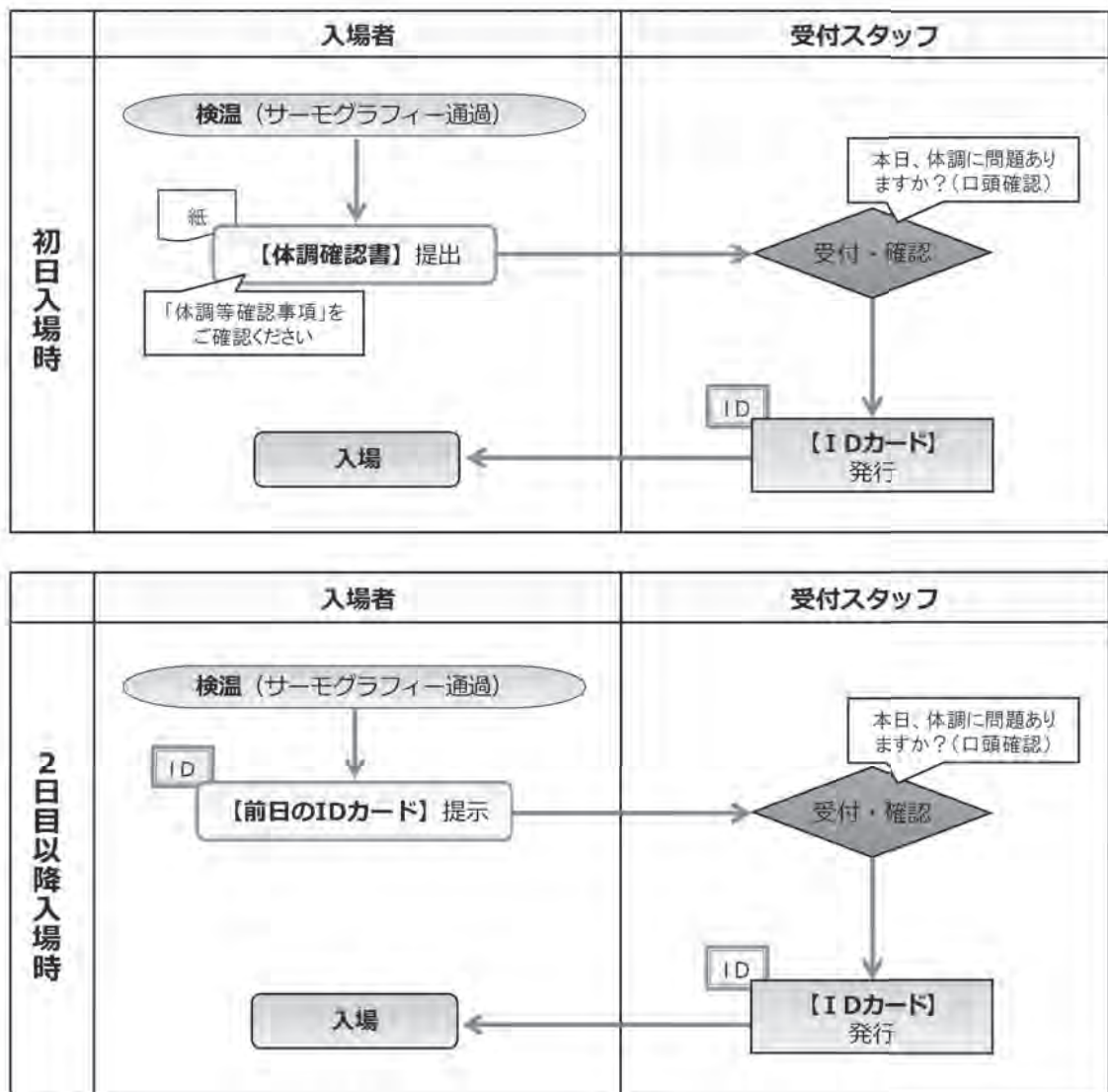

体調確認書

(事務局使用欄)



第42回全国障害者技能競技大会において、新型コロナウイルス感染症の感染拡大防止のため、大会会場への入場にあたり、健康状態を確認するため、情報の提供をお願いいたします。本紙は、1人につき1枚をご記入の上、大会会場への来場初日に持参し、受付にご提出ください。大会会場では、事務局が発行するIDカード(入場パス)を必ずご着用ください。

入場者情報



氏名	
連絡先 (※属性②～⑤は記載省略可)	

入場者の属性(該当に○)

① 一般来場者／報道関係者	② 選手・介助者・引率者(都道府県)
③ ワークフェア出展者	④ デモンストレーション実施者
⑤ 競技委員・大会運営スタッフ等	⑥ 主催者等

大会前2週間における健康状態 (※該当する項目にチェック)

本日より前の2週間について、以下の項目をご確認ください。一つでもチェックが付かない場合は、大会会場へのご入場はできません。

体調等確認事項	チェック
① 37.5℃を超える発熱が無い	
② せき、のどの痛みなどの風邪の症状が無い	
③ 普段にはない強いたるさ(倦怠感)、息苦しさ(呼吸困難)、疲れやすさが無い	
④ 味覚や嗅覚の異常が無い	
⑤ 新型コロナウイルス感染症陽性とされた人との濃厚接触が無い	
⑥ 同居家族や身近な知人等に新型コロナウイルス感染症の感染が疑われる者がいない	
⑦ 政府から入国制限、入国後の観察期間を必要とされている国、地域等への渡航又は当該在住者との濃厚接触が無い	

※提出された個人情報の取り扱いには十分配慮し、個人情報保護法等の法令において認められる場合を除き、ご本人の同意を得ずに第三者に提供いたしません。ただし、大会会場にて感染症患者又はその疑いのある方が発見された場合は、必要な範囲で保健所等に提供する場合があります。

第42回全国障害者技能競技大会事務局

競技エリアの考え方

- ① 三つの密を避けるため、原則として競技エリアの中心と競技エリアの中心の距離を2m以上かつ競技エリアと競技エリア（作業台などを隔てている場合においては、選手と作業台越しの隣の競技エリア）の距離を1m以上空ける。（例1）
- ② 選手と選手の間隔を2m以上確保できない場合には、アクリル板、透明ビニールカーテンなどで遮蔽する。人と人が対面する場所は、アクリル板、透明ビニールカーテンなどで遮蔽する。なお、各競技会場等の広さ、感染防止対策を踏まえ、必要に応じ、対応する。（例2）
- ③ 選手と選手以外の者との間隔をできるだけ2m以上空ける。（例2）
- ④ 競技委員等により、複数の選手が触れる可能性のある競技機材を、選手が入れ替わる際等にこまめに消毒する。
- ⑤ 参加者、競技委員等が全国大会開催の間にこまめに手指を消毒できるよう、職種又は種目ごとの競技エリアにアルコール等の手指消毒剤を設置する。

〔競技エリアの考え方〕

- (例1) 競技エリアの中心と競技エリアの中心の距離を2m以上かつ競技エリアと競技エリア（作業台などを隔てている場合においては、選手と作業台越しの隣の競技エリア）の距離を1m以上

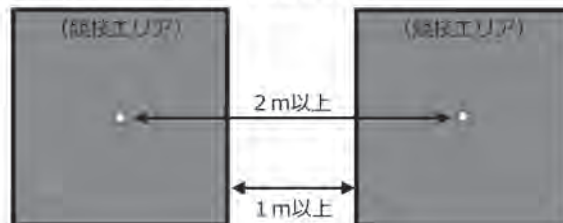

- (例2) ・2m以上確保できない場合は、アクリル板等で遮蔽
・選手と選手以外の者との間隔を2m以上

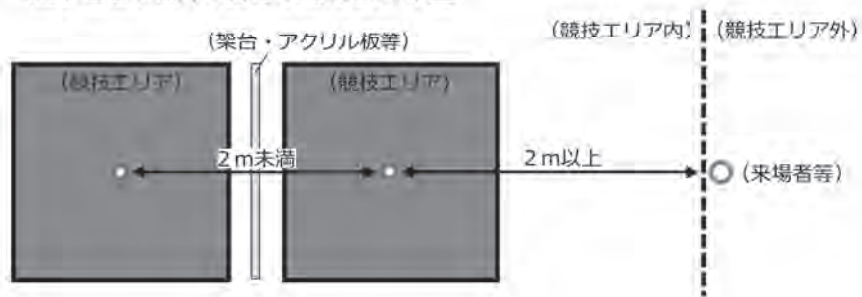

12 各種委員会委員名簿

【競技委員会】

役 職	氏 名	所 属	備考
委員長	三 富 則 江	独立行政法人高齢・障害・求職者雇用支援機構 理事	主催者
副委員長	宇 野 禎 晃	厚生労働省人材開発統括官付 参事官(人材開発政策担当)	関係行政機関 代表者
委 員	小宮山 弘 樹	中央職業能力開発協会 技能振興部長	関係協力機関 代表者
	芳 賀 信 彦	国立障害者リハビリテーションセンター 自立支援局長	学識経験者
	松 崎 伸 一	全国手をつなぐ育成会連合会 運営委員	障害者団体 代表者
	小 幡 恭 弘	公益社団法人全国精神保健福祉会連合会 事務局長	
	菊 地 通 雄	社会福祉法人日本身体障害者団体連合会 常務理事	
	丸 物 正 直	公益社団法人全国障害者事業所協会 専務理事	経済団体 代表者
有 村 秀 一	トヨタグループ株式会社 代表取締役社長		

【授賞選考委員会】

役 職	氏 名	所 属
委員長	湯 浅 善 樹	独立行政法人高齢・障害・求職者雇用支援機構 理事長(第42回全国障害者技能競技大会会長)
副委員長	三 富 則 江	独立行政法人高齢・障害・求職者雇用支援機構 理事(第42回全国障害者技能競技大会競技委員長)
委 員	宇 野 禎 晃	厚生労働省人材開発統括官付参事官 (人材開発政策担当)
	村 田 裕 香	独立行政法人高齢・障害・求職者雇用支援機構 雇用開発推進部長

13 技能競技種目別専門委員等名簿及び技能デモンストレーション職種別実施スタッフ名簿

【技能競技種目別専門委員等名簿】

種 目 名	大 会 役 職	大 会 役 職	所属団体・企業名
洋 裁	専 門 委 員 主 査	佐 藤 富 子	公益社団法人全日本洋裁技能協会
	専 門 委 員	落 合 貴 美 子	公益社団法人全日本洋裁技能協会
	専 門 委 員	吉 田 素 子	公益社団法人全日本洋裁技能協会
家 具	専 門 委 員 主 査	小 山 真 子	東京都立中央・城北職業能力開発センター 赤羽校
	専 門 委 員	山 口 貞 雄	大蔵木材工芸株式会社
	専 門 委 員	藤 野 栄 一	職業能力開発総合大学校
	専 門 委 員	大 久 保 真 哉	鹿児島県立宮之城高等技術専門校
	技 能 競 技 補 佐 員	小 笠 原 和 彦	
	技 能 競 技 補 佐 員	岡 本 紗 奈	栃木職業能力開発促進センター
	技 能 競 技 補 佐 員	西 原 大 地	福岡職業能力開発促進センター飯塚訓練センター
D T P	専 門 委 員 主 査	大 野 謙 治	
	専 門 委 員	大 野 将 央	愛知県立名古屋聾学校
	専 門 委 員	影 山 史 枝	株式会社スイッチ
	技 能 競 技 補 佐 員	丹 羽 朋 子	公益社団法人 日本印刷技術協会
機 械 C A D	専 門 委 員 主 査	池 田 知 純	職業能力開発総合大学校
	専 門 委 員	前 島 和 雄	愛知障害者職業能力開発校
	専 門 委 員	笹 原 康 介	職業能力開発総合大学校
	技 能 競 技 補 佐 員	石 田 裕 介	関東職業能力開発大学校
	技 能 競 技 補 佐 員	前 川 大 祐	職業能力開発総合大学校（学生）
建 築 C A D	専 門 委 員 主 査	和 田 浩 一	職業能力開発総合大学校
	専 門 委 員	濱 田 恵 三	沖縄職業能力開発大学校
	専 門 委 員	安 孫 子 文 亮	有限会社安孫子設計事務所
	専 門 委 員	井 原 佳 世	株式会社アイブラフ
電 子 機 器 組 立	専 門 委 員 主 査	櫻 井 光 広	職業能力開発総合大学校
	専 門 委 員	三 村 勝 人	長野県職業能力開発協会
	専 門 委 員	高 梨 雅 之	NECネットワーク・センサ株式会社
	専 門 委 員	藤 田 紀 勝	職業能力開発総合大学校
	専 門 委 員	高 橋 毅	職業能力開発総合大学校
	専 門 委 員	天 野 正 知	コアスキル開発部 デンソー工業学園 訓練・指導課
	技 能 競 技 補 佐 員	駒 路 建	千葉職業能力開発促進センター 高度訓練センター
	技 能 競 技 補 佐 員	豊 田 順 治	千葉職業能力開発促進センター 高度訓練センター

第42回全国障害者

13 技能競技種目別専門委員等名簿及び技能デモンストレーション職種別実施スタッフ名簿

種 目 名	大 会 役 職	大 会 役 職	所 属 団 体 ・ 企 業 名
電 子 機 器 組 立	技能競技補佐員	葛 島 伸 亮	愛知障害者職業能力開発校
	技能競技補佐員	橋 爪 大 記	職業能力開発総合大学校 基盤整備センター
義 肢	専門委員主査	水 澤 二 郎	一般財団法人啓成会
	専門委員	笹 川 友 彦	医療法人弘仁会 熊本総合医療リハビリテーション学院
	専門委員	中 川 三 吉	学校法人珪山学園 専門学校日本聴能言語福祉学院
歯 科 技 工	専門委員主査	伊集院 正 俊	公益社団法人日本歯科技工士会
	専門委員	富 野 浩 子	学校法人東京滋慶学園 新東京歯科技工士学校
	専門委員	松 尾 博 子	公益社団法人日本歯科技工士会
	専門委員	外 口 晴 久	公益社団法人日本歯科技工士会
	専門委員	難 羽 康 博	東京都歯科技工士会
ワ ー ド ・ プ ロ セ ッ サ	専門委員主査	長 沼 智 美	
	専門委員	三 甘 裕 子	
	専門委員	小 武 民 子	
	専門委員	松 井 陽 平	
	技能競技補佐員	三 田 誠 子	
	技能競技補佐員	石 田 有 美 子	
	技能競技補佐員	石 原 留 美	
	技能競技補佐員	細 野 明 日 香	
	技能競技補佐員	北 村 好 子	
	技能競技補佐員	岡 育 子	
デ ー タ ベ ー ス	専門委員主査	森 田 良 一	バリエントソフト株式会社
	専門委員	木 戸 能 史	学校法人育英学院
ホ ー ム ペ ー ジ	専門委員主査	加 藤 貴 一	NTT データ先端技術株式会社
	専門委員	大 鐘 俊 也	テクノツール株式会社
	専門委員	木 村 誠	富士ソフト企画株式会社
フ ラ ワ ー ア レ ン ジ メ ン ト	専門委員主査	金 澤 茂	一般社団法人日本生花商協会
	専門委員	立 川 瞳	一般社団法人日本生花商協会
	専門委員	上 原 眞 理 子	公益社団法人日本フラワーデザイナー協会
	技能競技補佐員	上 田 優 美	公益社団法人日本フラワーデザイナー協会
	技能競技補佐員	野 田 桃 香	公益社団法人日本フラワーデザイナー協会
	技能競技補佐員	鎗 田 忍	一般社団法人日本生花商協会
	技能競技補佐員	橋 本 眞 理 子	一般社団法人日本生花商協会
	技能競技補佐員	石 川 裕 子	フラワー装飾技能検定中央協議会

種 目 名	大 会 役 職	大 会 役 職	所 属 団 体 ・ 企 業 名
コンピュータ プログラミング	専 門 委 員 主 査	水 野 直 樹	国立大学法人名古屋工業大学 プロジェクト研究所
	専 門 委 員	清 水 悦 郎	国立大学法人東京海洋大学
	専 門 委 員	毛 利 哲 也	国立大学法人岐阜大学
	専 門 委 員	尾 関 智 恵	学校法人電波学園 愛知工科大学
	技 能 競 技 補 佐 員	松 田 夏 穂	国立大学法人岐阜大学
	技 能 競 技 補 佐 員	岩 佐 和 輝	国立大学法人名古屋工業大学
ビルクリーニング	専 門 委 員 主 査	北 山 克 己	公益社団法人東京ビルメンテナンス協会
	専 門 委 員	森 貞 文	公益社団法人京都ビルメンテナンス協会
	専 門 委 員	熊 澤 桂 一	株式会社湘南美装
	専 門 委 員	今 関 陽 一	柏ビル管理株式会社
	技 能 競 技 補 佐 員	山 本 領 矢	株式会社オーエルサービス
	技 能 競 技 補 佐 員	山 野 井 大 介	株式会社仲栄
	技 能 競 技 補 佐 員	高 瀬 幹 雄	株式会社港都
	技 能 競 技 補 佐 員	金 井 晃 海	昌永産業株式会社
	技 能 競 技 補 佐 員	小 俣 正	公益社団法人東京ビルメンテナンス協会
	技 能 競 技 補 佐 員	渡 邊 大	株式会社ジェイレック
	技 能 競 技 補 佐 員	仲 村 ふみ子	株式会社ビケンテクノ
	技 能 競 技 補 佐 員	歌 田 めぐみ	日本空港テクノ株式会社
	技 能 競 技 補 佐 員	小 島 保	A N A スカイビルサービス株式会社
	技 能 競 技 補 佐 員	佐 田 仁	三協サービス株式会社
	技 能 競 技 補 佐 員	浅 野 雅 博	株式会社美津和商会
	技 能 競 技 補 佐 員	青 木 克 能	三栄メンテナンス株式会社
技 能 競 技 補 佐 員	櫻 井 恵 子	公益社団法人東京ビルメンテナンス協会	
製品パッキング	専 門 委 員 主 査	鈴 木 陽 一	株式会社丸定
	専 門 委 員	鈴 木 信 浩	株式会社丸定
	専 門 委 員	中 村 幸 江	特定非営利活動法人 春の小川 就労支援 B 型事業所 「ちゅーりっぷ」
	専 門 委 員	川 出 厚	ハイコーパック株式会社
	技 能 競 技 補 佐 員	谷 口 直 子	株式会社丸定
喫茶サービス	専 門 委 員 主 査	小 松 邦 明	たかはま障がい者支援センター
	専 門 委 員	兼 松 忠 雄	全国喫茶コーナー交流会
	専 門 委 員	杉 野 聖 子	江戸川学園おおたかの森専門学校
	専 門 委 員	古 賀 久 登	沖縄職業能力開発大学校
	専 門 委 員	鹿 島 田 真 由 美	東京都立永福学園

種 目 名	大 会 役 職	大 会 役 職	所 属 団 体 ・ 企 業 名
喫 茶 サ ー ビ ス	専 門 委 員	齋 藤 朋 実	第一生命チャレンジド株式会社
	技能競技補佐員	高 木 真 一 郎	全国喫茶コーナー交流会
	技能競技補佐員	矢 野 善 教	全国喫茶コーナー交流会
	技能競技補佐員	安 西 康 信	全国喫茶コーナー交流会
	技能競技補佐員	大久保 芽 衣	全国喫茶コーナー交流会
	技能競技補佐員	金 澤 百 合 座	全国喫茶コーナー交流会
	技能競技補佐員	太 田 芽 衣	全国喫茶コーナー交流会
	技能競技補佐員	長 江 彩 乃	全国喫茶コーナー交流会
	技能競技補佐員	田 邊 彩 佳	全国喫茶コーナー交流会
オ フ ィ ス ア シ ス タ ン ト	専 門 委 員 主 査	成 田 賢 司	埼玉職業能力開発促進センター
	専 門 委 員	柳 田 則 子	東京海上ビジネスサポート株式会社
	専 門 委 員	辻 庸 介	大東コーポレートサービス株式会社
	技能競技補佐員	松 崎 良 枝	東京海上ビジネスサポート株式会社
	技能競技補佐員	門 田 友 里	東京海上ビジネスサポート株式会社
	技能競技補佐員	牧 七 有	東京海上ビジネスサポート
	技能競技補佐員	田 中 慎 太 郎	大東コーポレートサービス株式会社
	技能競技補佐員	武 弘 高	大東コーポレートサービス株式会社
	技能競技補佐員	野 村 克 幸	大東コーポレートサービス株式会社
	技能競技補佐員	上 村 あ す か	大東コーポレートサービス株式会社
	技能競技補佐員	吉 川 雅 美	大東コーポレートサービス株式会社
表 計 算	専 門 委 員 主 査	佐 藤 京 子	
	専 門 委 員	柳 澤 真 哉	柳澤真哉税理士事務所
	専 門 委 員	山 田 崇 倫	千葉職業能力開発促進センター
	専 門 委 員	矢 口 博 道	近畿職業能力開発大学校
	専 門 委 員	松 川 修 二	国立吉備高原職業リハビリテーションセンター
	専 門 委 員	日向野 和 代	一般社団法人 JSST 教育訓練支援センター
	技能競技補佐員	都 島 一 摩	埼玉職業能力開発促進センター
ネ イ ル 施 術	専 門 委 員 主 査	木 村 安 気 子	特定非営利活動法人 インターナショナルネイルアソシエーション
	専 門 委 員	大 江 身 奈	特定非営利活動法人 インターナショナルネイルアソシエーション
	専 門 委 員	津 島 珠 美	特定非営利活動法人 インターナショナルネイルアソシエーション
	技能競技補佐員	小 林 洋 美	特定非営利活動法人 インターナショナルネイルアソシエーション
	技能競技補佐員	矢 野 裕 子	特定非営利活動法人 インターナショナルネイルアソシエーション
写 真 撮 影	専 門 委 員 主 査	村 上 光 明	公益社団法人 日本写真家協会

種 目 名	大 会 役 職	大 会 役 職	所 属 団 体 ・ 企 業 名
写 真 撮 影	専 門 委 員	山 口 一 彦	公益社団法人 日本写真家協会
	専 門 委 員	榎 並 悦 子	公益社団法人 日本写真家協会
パ ソ コ ン 組 立	専 門 委 員 主 査	三 田 地 健 二 郎	国立職業リハビリテーションセンター
	専 門 委 員	相 良 佳 孝	国立職業リハビリテーションセンター
	専 門 委 員	花 山 康 雄	サレジオ工業高等専門学校
パ ソ コ ン 操 作	専 門 委 員 主 査	石 川 充 英	東京視覚障害者生活支援センター
	専 門 委 員	高 西 透 江	特定非営利活動法人視覚障害者パソコンアシストネットワーク (SPAN)
	専 門 委 員	福 永 克 己	国立大学法人筑波技術大学
	専 門 委 員	西 田 朋 己	
	専 門 委 員	守 屋 美 和	東京ジョブコーチ
	技能競技補佐員	高 瀬 和 子	神奈川県視覚障害援助赤十字奉仕団
	技能競技補佐員	山 崎 智 章	東京視覚障害者生活支援センター
	技能競技補佐員	小 林 一 哉	東京視覚障害者生活支援センター
	技能競技補佐員	松 尾 政 輝	筑波技術大学情報システム学科
パ ソ コ デ ー タ 入 力	専 門 委 員 主 査	落 合 昇	茨城県産業戦略部労働政策課
	専 門 委 員	箕 輪 優 子	横河電機株式会社
	専 門 委 員	向 後 礼 子	近畿大学
	専 門 委 員	神 崎 剛 志	国立職業リハビリテーションセンター
縫 製	専 門 委 員 主 査	鈴 木 皆 子	茨城県洋裁技能士会
	専 門 委 員	平 山 悦 子	公益社団法人全日本洋裁技能協会 岡山支部
	専 門 委 員	遠 藤 順 子	洋裁教室アトリエ JaNkeN
木 工	専 門 委 員 主 査	小 林 正 道	東京都職業能力開発協会
	専 門 委 員	間 宮 謙 治	木工クラフト工房 遊樹
	専 門 委 員	手 登 根 光	手登根木工所
	技能競技補佐員	吉 原 常 雄	吉原製作所

【技能デモンストレーション職種別実施スタッフ名簿】

種 目 名	大 会 役 職	大 会 役 職	所 属 団 体 ・ 企 業 名
物 流 ワ ー ク	デモンストレーション 実 施 ス タ ッ プ	中 山 秀 之	国立職業リハビリテーションセンター
	デモンストレーション 実 施 ス タ ッ プ	中 土 井 智 也	国立職業リハビリテーションセンター
	デモンストレーション 実 施 ス タ ッ プ	川 瀬 利 雄	国立職業リハビリテーションセンター
O A 機 器 等 メ ン テ ナ ンス	デモンストレーション 実 施 ス タ ッ プ	佐 久 間 賢	リベラル株式会社
	デモンストレーション 実 施 ス タ ッ プ	藤 崎 登	リベラル株式会社
	デモンストレーション 実 施 ス タ ッ プ	山 本 憲 二	リベラル株式会社

14 技能競技実施機器及び参加者景品等の協賛企業等

企業・団体等名称	対象競技種目等	協賛・協力内容
アドビ株式会社	D T P	競技用ソフト(Photoshop、Illustrator、Acrobat)の提供
	建 築 C A D	競技用ソフト(Acrobat)の提供
	ホ ー ム ペ ー ジ	競技用ソフト(Photoshop、Illustrator、Dreamweaver)の提供
	写 真 撮 影	競技用ソフト(Photoshop)の提供
株式会社ありがとうファーム	クイズラリー景品	コースター
有限会社エクストラ	パ ソ コ ン 操 作	競技用ソフト(ZoomText)の借用
オートデスクATC事務局 (株式会社マルハン)	機 械 C A D	競技用ソフト(Inventor)の提供
	建 築 C A D	競技用ソフト(AutoCAD)の提供
キヤノンマーケティングジャパン株式会社	写 真 撮 影	競技用機材(カメラ)の提供
クボタワークス株式会社	参加選手記念品	エコバック
株式会社グリーンズ	金賞受賞者 副賞	1組2名宿泊ご招待券
一般財団法人啓成会	義 肢	競技用機器(カービングマシン)の借用、競技用部材の調達
KDDIエボルバ	クイズラリー景品	ブルーベリージャム
株式会社高知システム開発	パ ソ コ ン 操 作	競技用ソフト(PC-Talker)の提供
株式会社システムギアビジョン	パ ソ コ ン 操 作	競技用機器(拡大読書機)の借用
株式会社JALサンライト	クイズラリー景品	クリアファイル
JUKI販売株式会社	洋 裁	競技用ミシンの借用、保守
	縫 製	競技用ミシンの借用、保守
	義 肢	競技用ミシンの借用、保守
西武学園医学技術専門学校	義 肢	競技用機器(真空ポンプ)の借用
公益社団法人全国ビルメンテナンス協会	ビルクリーニング	競技用機材の借用
公益社団法人全日本洋裁技能協会	洋 裁	競技用部材の調達
ソリッドワークス ジャパン株式会社	機 械 C A D	競技用ソフト(Solidworks)の提供
ダイナコムウェア株式会社	D T P	競技用フォントの提供

企 業 ・ 団 体 等 名 称	対象競技種目等	協賛・協力内容
一般社団法人千葉県ビルメンテナンス協会	ビルクリーニング	競技用機材の借用
国立大学法人筑波技術大学	パソコン操作	点字ディスプレイの借用
株式会社デンソーウェーブ	コンピュータプログラミング	競技用機材(ロボット)、競技用ソフト(ORiN2、VRC)の提供
東京都チャレンジドプラストッパン株式会社	参加選手記念品	栗
公益社団法人東京ビルメンテナンス協会	ビルクリーニング	競技用機材の借用
国立大学法人名古屋工業大学	コンピュータプログラミング	競技用機器(3Dペン)の借用
日本パーソナルセンター株式会社	喫茶サービス	業務用コーヒーサーバーの貸与・コーヒー類、ジュース類及びフィルター類の調達・協賛品等の提供
日本マクドナルド株式会社	クイズラリー景品	ハンバーガー券
有限会社フジオート	参加選手記念品	抗菌マスクケース
株式会社丸定	製品パッキング	競技用部材の調達
株式会社ミヤゲン	参加選手記念品	ハンドジェル
株式会社山善	クイズラリー景品	電気フライヤー、電気七輪等
UCC コーヒープロフェッショナル株式会社	喫茶サービス	競技用部材の調達

15 障害者ワークフェア2022 ～働く障害者を応援する仲間の集い～ 出展者一覧（93）

A 能力開発エリア		
A-01	国立吉備高原職業リハビリテーションセンター	岡山県加賀郡
A-01	国立職業リハビリテーションセンター	埼玉県所沢市
A-02	千葉県立障害者高等技術専門学校	千葉県千葉市
A-03	千葉県立市原特別支援学校 つるまい風の丘分校	千葉県市原市
B 就労支援エリア		
B-01	株式会社ジアース教育新社	東京都千代田区
B-02	就労移行支援事業所 リンクス	千葉県船橋市
B-03	就労移行支援事業所 パレット稲毛海岸	千葉県千葉市
B-04	NPO 法人 i & i i 工房カフェ Poco a Poco	千葉県我孫子市
B-05	内閣府認証 NPO 法人日本自立支援機構	東京都千代田区
B-06	ブルースターマーケティング株式会社(「しごと応援団」)	千葉県千葉市
B-07	特定非営利活動法人はあもにい	千葉県千葉市
B-08	就労移行支援 ウェルビー株式会社	千葉県松戸市
B-09	特定非営利活動法人自立支援センター 愛ら	鹿児島県始良市
B-10	アガタ	千葉県市川市
B-11	合同会社夢工場	千葉県船橋市
B-12	一般社団法人紫宝会 クロス・スピリット	千葉県大網白里市
B-14	一般社団法人あいので	千葉県佐倉市
B-15	就労移行支援事業所スマイルハート	千葉県八千代市
B-16	株式会社 manaby	大阪府大阪市
B-17	株式会社スプリューム	東京都品川区
B-18	ベッドの上で入浴企画株式会社	東京都稲城市
B-19	株式会社テアテル 就労継続支援 A 型事業所 てあてるファーム	千葉県八街市
B-20	株式会社ありがとうファーム	岡山県岡山市
B-21	就労支援センター コレンド	東京都江東区
B-22	就労移行支援事業所 北小金 BASE ISK	千葉県松戸市
B-23	クローバーナビ(株式会社ジェイ・ブロード)	東京都中央区
B-24	NPO 法人インターナショナルネイルアソシエーション	東京都渋谷区
B-25	社会福祉法人オリーブの樹	千葉県千葉市
B-26	(独)高齢・障害・求職者雇用支援機構 中央障害者雇用情報センター	東京都墨田区
B-27	株式会社 Connecting Point	東京都渋谷区
B-28	一般社団法人福祉心話会	兵庫県尼崎市
B-29	株式会社クラ・ゼミ 就労移行支援事業所 アクセスジョブ	千葉県千葉市
B-30	休職・復職支援 リカバリーらぼ自分らしさ	千葉県船橋市
B-31	ぜんち共済株式会社	東京都千代田区

C 職場紹介エリア

C-01	株式会社舞浜コーポレーション	千葉県浦安市
C-02	リベラル株式会社	東京都江戸川区
C-03	株式会社 JAL サンライト	東京都品川区
C-04	株式会社 富士電機フロンティア	神奈川県川崎市
C-05	東京都チャレンジドプラストッパン株式会社	東京都板橋区
C-06	株式会社千葉ビジネスサポート	千葉県千葉市
C-07	株式会社舞洲フェルム	大阪府大阪市
C-07	三菱ケミカルアクア・ソリューションズ株式会社	東京都中央区
C-08	東京都ビジネスサービス株式会社	東京都江東区
C-09	NTT クラリティ株式会社	東京都武蔵野市
C-10	コグニティ株式会社	東京都品川区
C-11	株式会社ワット・コンサルティング	東京都中央区
C-12	ウィズダイバーシティプロジェクト／一般社団法人ローランズプラス	東京都渋谷区
C-13	藤沢市資源循環協同組合	神奈川県藤沢市
C-14	株式会社ファーマーズマーケット	千葉県千葉市
C-15	パナソニックアソシエイツ滋賀株式会社	滋賀県彦根市
C-16	富士ソフト企画株式会社(富士ソフト特例子会社)	神奈川県鎌倉市
C-17	株式会社ダイキンサンライズ摂津	大阪府摂津市
C-18	サンアクア TOTO 株式会社	福岡県北九州市
C-19	株式会社グローバル・クリーン	宮崎県日向市
C-20	株式会社リプライ(アクアクララ山形)	山形県寒河江市
C-21	佐世保プロイラーセンター株式会社／NPO 法人佐世保自立支援センターチャレンジ	長崎県佐世保市
C-22	株式会社特殊衣料	北海道札幌市
C-23	パナソニック吉備株式会社	岡山県加賀郡
C-24	ハウスあいファクトリー株式会社	大阪府東大阪市
C-25	有限会社奥進システム	大阪府大阪市
C-26	株式会社カン喜	山口県周南市
C-27	株式会社 JR 西日本あいウィル	兵庫県尼崎市
C-28	日本理化学工業株式会社	神奈川県川崎市
C-29	東和組立株式会社	岐阜県美濃加茂市
C-30	長崎基準寝具有限会社	長崎県西彼杵郡
C-30	株式会社ヴィオーラ／NPO 法人茨城自立支援センター	茨城県水戸市
C-30	株式会社あいの里	福岡県北九州市
C-30	秋田基準寝具株式会社	秋田県秋田市
C-31	株式会社大谷	新潟県新潟市
C-32	株式会社きものブレイン	新潟県十日町市
C-33	株式会社ベネッセビジネスメイト	東京都新宿区
C-34	大東コーポレートサービス株式会社	東京都品川区
C-36	株式会社キリンドウベスト	大阪府東大阪市

C 職場紹介エリア		
C-37	株式会社旭化成アビリティ	宮崎県延岡市
C-38	クボタワークス株式会社	東京都中央区
C-39	株式会社ニッセイ・ニュークリエーション(日本生命保険相互会社特例子会社)	大阪府大阪市
C-40	株式会社ミヤゲン	福井県敦賀市
C-41	長野リネンサプライ株式会社	長野県須坂市
C-42	株式会社 あしすと阪急阪神	大阪府大阪市
C-43	埼玉福興株式会社	埼玉県熊谷市
C-44	公益社団法人全国障害者雇用事業所協会	東京都中央区
D 特設コーナー		
D-01	一般社団法人日本車いすラグビー連盟	東京都港区
D-02	公益社団法人日本聴導犬推進協会	埼玉県ふじみ野市
D-03	有限会社フジオート	東京都小金井市
D-04	社会福祉法人日本聴導犬協会	長野県上伊那郡
D-05	千葉県	千葉県千葉市
D-06	(独)高齢・障害・求職者雇用支援機構 高度ポリテクセンター	千葉県千葉市
D-07	(独)高齢・障害・求職者雇用支援機構 千葉支部 千葉職業能力開発短期大学校 千葉校・成田校	千葉県千葉市
D-08	(独)高齢・障害・求職者雇用支援機構 千葉支部	千葉県千葉市
D-09	(独)高齢・障害・求職者雇用支援機構 千葉障害者職業センター	千葉県千葉市
D-10	アビリスの店	-

15-2 障害者ワークフェア2022 ～働く障害者を応援する仲間の集い～ 出展者一覧及びステージイベント

障害者ワークフェア2022 ステージイベント		
9:00～9:10	●オープニング アビリンピック・ワークフェア概要紹介など アビリス紹介	
9:10～9:20	●詩吟の披露(古谷 竜一氏) ●ミュージカルソング披露(渋谷 彩香氏)	富士ソフト企画株式会社 (富士ソフト特例子会社)
9:30～10:10	出展者紹介①	
10:20～10:50	●シューシャインの実演	株式会社 JAL サンライト
11:00～11:40	出展者紹介②	
11:50～12:20	●聴導犬の紹介・デモンストレーション	公益社団法人日本聴導犬推進協会
12:30～13:10	出展者紹介③	
13:30～14:15	●セミナー テーマ「障がいのある方の採用から活躍までのポイントやノウハウ」	講師:朝比奈 めぐみ氏 (どこでも Work 株式会社)
14:30～15:10	出展者紹介④	
15:50～16:50	●カンファレンス テーマ「アビリンピックの世界」 「地方アビリンピックから全国アビリンピック・国際アビリンピックへの道のり」	コーディネーター:堀 潤氏 (オフィシャルレポーター)
16:50～17:00	●クロージング オフィシャルレポーターによる閉会コメント	

16 障害者ワークフェア2022 ～働く障害者を応援する仲間の集い～ 出展募集要項

令和4年2月21日制定

令和4年6月2日改正

I 障害者ワークフェアの目的と開催概要

1 目的

障害者ワークフェア2022～働く障害者を応援する仲間の集い～（以下、「本ワークフェア」という。）は、第42回全国障害者技能競技大会の一環として、障害者の雇用等に関わる展示、実演及び作業体験などの総合的なイベントを開催することによって、事業主をはじめとする社会一般の方々への障害者の雇用、能力開発に関する理解と認識をより深めることを目的としています。

2 開催概要

- (1) 名称：障害者ワークフェア2022～働く障害者を応援する仲間の集い～
- (2) 開催日：令和4年11月5日(土)
- (3) 時間：9:00～17:00(予定)
- (4) 会場：幕張メッセ 展示ホール11
(千葉県千葉市美浜区中瀬2-1)
- (5) 主催：独立行政法人高齢・障害・求職者雇用支援機構
(千葉県千葉市美浜区若葉3-1-3)
- (6) 協力：公益社団法人全国障害者雇用事業所協会(予定)

II 募集する出展の主な内容

1 募集する出展の主な内容は以下のとおりです。

- (1) 障害者を雇用している企業による障害者雇用に対する取組の紹介、障害のある社員による作業の実演、製品の紹介・販売等
- (2) 障害者職業能力開発施設等による訓練施設・訓練内容の紹介、作品の展示等
- (3) 特別支援学校による学校紹介、作業学習での作品の展示・販売等
- (4) 就労系障害福祉サービス事業所(就労移行支援、就労継続支援A型、就労継続支援B型)による取組の紹介、製品の展示・販売等
- (5) 就労支援機関等による取組の紹介、各種相談等
- (6) 民間企業、高等教育機関等による就労支援機器、福祉機器、福祉車両の展示・紹介・実演等
- (7) 障害者の職業生活を支えるNPO法人、障害者団体、民間企業等による取組の紹介・実演・展示・販売等

2 出展内容により、各出展者を以下の4つの領域に分けて展示します。

- (1) 職場紹介：障害者の働く職場、雇用・就労事例等の紹介
- (2) 就労支援：就労している又はこれから就労を考えている障害者を支える仕組みや機関、機器等の紹介
- (3) 能力開発：障害者職業能力開発施設、特別支援学校等での実践の紹介
- (4) その他：福祉車両展示、マッサージ治療、メイクアップセミナー、障害者アート、パラスポーツなど

III 出展対象者

出展対象者は、以下のいずれにも該当する企業・団体とします。

- 1 II 1の(1)から(7)のいずれかに該当し、開催の目的に沿った出展ができること。
- 2 VIIのとおり Web 上でのLIVE 配信を予定していますが、出展内容やその説明の様子等が配信されることを了承する企業・団体であること。
- 3 VIIIに示す出展に係る同意書を提出することができる企業・団体であること。

IV 出展申込の方法等

1 出展申込方法及び申込期限

出展を希望する方は、別添1「障害者ワークフェア2022出展申込書」に必要事項を記入のうえ、下記2の申込期限までに、電子メール、FAX 又は郵送により障害者ワークフェア2022事務局宛て申し込むものとする。

- (1) 電子メール：wf2022@abilympics.jp
- (2) F A X：03-6416-3532
- (3) 郵 送：〒105-6312 東京都港区虎ノ門1-23-1 虎ノ門ヒルズ森タワー
株式会社 ADK クリエイティブ・ワン アクティベーション本部
障害者ワークフェア2022事務局

2 申込期限
令和4年7月29日（金）必着

3 募集出展者数
約100企業・団体
※これまで140程度の出展者を募集していましたが、ソーシャルディスタンスの確保や3密の回避等のため、1出展者の出展ブースを拡張したことから募集出展者数を減らしています。

4 出展者の決定
出展申込書の内容が本ワークフェアの趣旨に沿わない場合は出展をお断りすることがありますので予めご了承ください。
なお、応募者多数の場合には、以下(1)、(2)の観点等を勘案して、主催者にて決定いたします。出展決定者には「出展決定通知書」を郵送いたします。
(1)主催者が実施する障害者雇用に関する各種業務(啓発活動等)への協力等実績を有しているか(協力等が可能であるか)。
※過去のワークフェア出展実績や出展申込書に記載する当機構ホームページとの相互リンク等による広報に関する協力等
(2)主催者が別途募集する「第42回全国障害者技能競技大会に係る協賛企業等募集」(当機構ホームページに当該募集要項を掲載)への応募の可否

5 出展料
無料
但し、主催者が負担する以下(1)、(2)の経費以外の費用(搬出入に係る費用や会場までの交通費及び滞在費等)は出展者の自己負担となります。
(1)会場設営費(基本小間仕様の範囲内の設営を含む)
(2)電気及び水道使用料

6 問合せ先
(1)出展申込等の事務手続きに関する問い合わせ
障害者ワークフェア2022事務局
(株式会社 ADK クリエイティブ・ワン アクティベーション本部)
電子メール:wf2022@abilympics.jp
FAX:03-6416-3532
(2)出展募集要項全般に関する問い合わせ
独立行政法人高齢・障害・求職者雇用支援機構
雇用開発推進部 雇用推進課
TEL:043-297-9516
FAX:043-297-9547
電子メール:koyousuishin@jeed.go.jp

V 出展小間の仕様、備品等

1 基本小間仕様(都合により変更する場合があります)

- (1)小間の大きさ
 - ・間口(W) 4.0 m × 奥行(D) 2.0 m × 高さ(H) 2.4 m
- (2)基本備品
 - ・テーブル(W1.8 m × D45cm × H69.5cm) × 1台まで
 - ・パイプ椅子 × 2脚まで
 - ・アーム付きスポットライト(100V / 75W) × 1灯
 - ・コンセント 100V/10A × 2口
 - ・遮蔽用ビニールシート・スタンド × 1組まで
- (3)掲示物
 - ・社名板(80文字程度の紹介文入り)
(1800mm × 300mm) × 1枚

〈基本小間のイメージ図〉

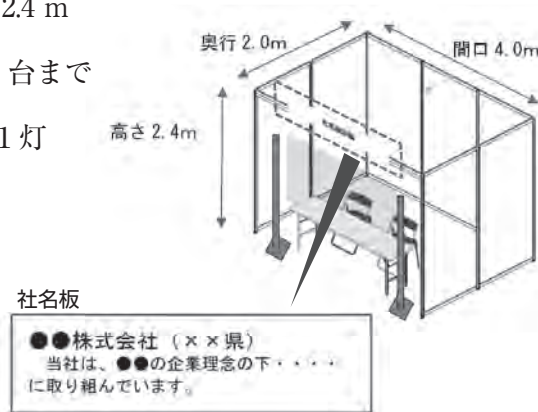

(4) 基本小間の設定数、配置

会場スペースに限りがあるため、原則「1 出展者 = 1 小間」としますが、希望する場合は、複数小間の使用も可能とします。

複数小間を希望する場合は、出展申込時に必ず記載してください。但し、ご希望に添えない場合もございますので予めご了承ください。

また、小間の配置は、出展者数、出展内容、会場仕様及び全体のバランス等を勘案して、主催者が決定いたします。

2 基本小間仕様以外の追加備品等の取扱い

基本備品以外に備品等のレンタルを希望される場合は、主催者が委託するレンタル事業者をご利用できます。備品のレンタルにかかる費用は、出展者のご負担となります。

また、主催者が用意した基本小間以外の設備・装飾及び追加工事が必要な際は、別途料金を負担していただく場合があります。

VI 飲食物の提供

出展小間内で、飲食物の提供(試食・試飲、配布、販売)を行う場合は、千葉市保健所に事前に相談の上、必要な手続きを行ってください。なお、飲食物の販売を行う場合は、食品営業許可・営業届が必要となる場合があります(千葉市保健所への確認、申請は、原則として出展者各自で行ってください)。

* 千葉市保健所連絡先

食品安全課 TEL: 043-238-9934

VII LIVE 配信の実施

本ワークフェアの様子を広く一般の方々にご覧いただくため、開催当日の出展内容(出展者による出展内容等の説明を含む)等を Web 上で LIVE 配信する予定であるため、これを了承する企業・団体のみ出展が可能です。

VIII 出展に係る同意書の提出

本ワークフェアの開催期間中、主催者及び主催者が認めた者が開催の様子等を写真撮影及び動画撮影いたします。当該写真や動画はアビリンピック、障害者ワークフェアに関する各種広報物等(報告書等の作成、ホームページへの掲載等)に使用いたします。

出展に当たっては、これらの内容を含む別添 2「障害者ワークフェア 2022 への出展に係る同意事項」についてご同意いただくとともに、出展に係る同意書をご提出いただきます。

なお、出展に係る同意書については、「出展決定通知書」を送付する際に併せて送付いたします。

IX 個人情報の取扱い

障害者ワークフェアに係る個人情報の取得・利用・管理について、以下のとおり取扱います。

1 個人情報に関する基本姿勢

(1) 主催者である独立行政法人高齢・障害・求職者雇用支援機構(以下、「機構」という。)は、独立行政法人等個人情報保護法及び機構の定める「個人情報の取扱いに関する規程」、「情報セキュリティポリシー」を遵守し、保有個人情報を適切に取扱います。

(2) 機構は、障害者ワークフェアに係る事務処理について、「(株) ADK クリエイティブ・ワン」に外部委託するものとし、同社は ISO/IEC 27001:2013 を基礎にした「情報セキュリティポリシー」を策定、それによって情報セキュリティマネジメントを実施しており、保有個人情報を適切に取扱います。

2 個人情報の範囲

ワークフェアに係る個人情報とは、出展申込書及び出展に係る同意書等を通じて、機構又は「(株) ADK クリエイティブ・ワン」が提供を受けた、出展者の住所、氏名、電話番号、電子メールアドレス等、特定の個人を識別できる情報をいいます。

3 個人情報の利用目的

取得した個人情報は、障害者ワークフェアに関わる事務処理(出展に係る連絡及び書類の送付等)に限り使用いたします。これらの正当な目的以外で利用する場合には、利用者に対し事前に確認又は同意を求めます。

4 個人情報の第三者への提供

公衆衛生の向上等のために特に必要にある場合であって、保健所等からの求めがあるときには、個人情報を提供する場合があります。

5 個人情報の管理

(1) 上記 1 に基づき、機構及び「(株) ADK クリエイティブ・ワン」は、取得した個人情報について、厳重に管理し、漏洩、不正流用、改ざん等の防止に必要な対策を講じます。

(2) 「(株) ADK クリエイティブ・ワン」は、取得した個人情報が記録された資料(複写、複製したものを含む)等を、委託期間満了後速やかに機構へ返還又は消去いたします。

X 新型コロナウイルス感染症の感染拡大防止に係る対応

本ワークフェアは、新型コロナウイルス感染症の感染拡大防止のため、政府方針をはじめ開催会場及び関係ガイドラインを基に具体的な感染予防対策を講じて開催いたします。

- 1 主催者（主催者が委託する事業者を含む）は、以下の感染予防対策を徹底いたします。
 - (1) 3密を避けること（会場内の定期的な換気を行うこと等）。
 - (2) 来場者等への手指の消毒やマスクの着用を要請すること。
- 2 出展者の皆様には、以下の感染予防対策についてご協力をお願いいたします。
 - (1) マスクを持参し、会場内ではマスクを着用してください。
 - (2) 会場に入場する際には、手洗い、アルコール等による手指消毒を行ってください。
 - (3) 出展者は、以下の事項に該当する場合は、自主的に参加を見合わせるようにしてください。
 - ① 体調がよくない場合（例：発熱・咳・咽頭痛などの症状がある場合）
 - ② 同居家族や身近な知人に新型コロナウイルス感染が疑われる方がいる場合
 - ③ 過去14日以内に政府から入国制限、入国後の観察期間を必要とされている国、地域等への渡航又は当該国等の在住者との濃厚接触がある場合
 - (4) 1小間あたりの参加スタッフ数は、最大で5名までとしてください。なお、小間内の密を避けるため、小間内に同時に滞在する人数は、出展者及び来場者を含めて常時3名までとなるようにしてください。
 - (5) 小間内で対面による説明等を行う際は、マスクを着用した上で、主催者が配布する遮断用ビニールカーテンを用い、飛沫感染の防止を行ってください。また、必要に応じ、アクリル板等をご用意ください。
 - (6) 小間内の展示物、テーブル、イスなど複数の人が手に触れる物は消毒液や除菌シート等を用意し小まめに消毒するなど、出展者自身で、出展内容に応じた対策を行ってください。
 - (7) 試食（試飲含む）を伴う出展の場合は、試食担当者はマスクと手袋を着用し、提供する容器は使い捨ての物を使用の上、ごみは袋を必ず密閉して廃棄するなど感染防止策を徹底してください。また、試食担当者は飛沫感染を防ぐため、できる限りフェイスシールドをご用意し、着用してください。

XI 本ワークフェアの中止

主催者は、以下の場合により、本ワークフェアの開催が困難と判断し、本ワークフェアを中止又は開催方法の変更をすることがあります。

- (1) 新型コロナウイルスの感染拡大により、緊急事態宣言が国内全域または開催会場のある県を対象に発せられている場合や開催会場のある自治体からの開催自粛要請、中止要請等が発せられている場合
- (2) 台風、地震等の自然災害等の不可抗力による事由が発生した場合

XII 会場までのアクセス

■会場：幕張メッセ 展示ホール11（千葉県千葉市美浜区中瀬2-1）
 〈会場周辺図〉

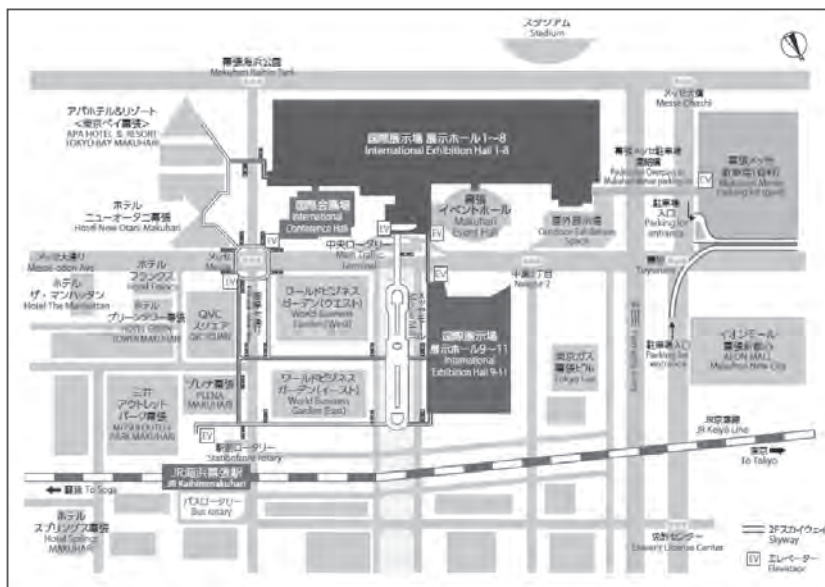

〈電車でご来場の場合〉



- JR 京葉線「海浜幕張駅」
(東京駅から約 30 分、蘇我駅から約 12 分) から徒歩約 5 分
- JR 総武線・京成線「幕張本郷駅」
(秋葉原駅から約 40 分) から「幕張メッセ中央」行きバスで、約 17 分

〈車でお越しの場合〉



- 東京都心・羽田空港から約 40 分
* 湾岸習志野 I.C. (東関東自動車道)、又は幕張 I.C. (京葉道路) から約 5 分
- 成田空港から約 30 分
* 湾岸千葉 I.C. (東関東自動車道) から約 5 分

〈飛行機でお越しの場合〉

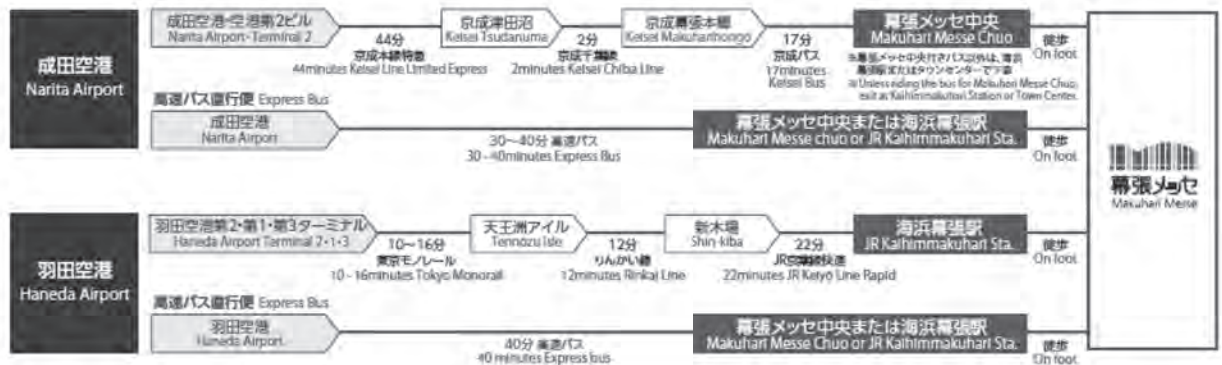

第42回全国障害者関 係 資 料 16 障害者ワークフェア2022 働く障害者を応援する仲間の集い 出展募集要項

XIII 出展にあたっての注意事項

●全館禁煙

会場内は搬入搬出時・会期中を通じ、指定喫煙所を除いて全館禁煙です。

●音量の制限

出展小間内におけるマイク等拡声装置による説明、ビデオ上映、BGM等については、他の出展者、来場者及び同会場内で開催している技能競技の運営等に迷惑とならないよう、音量に配慮してください。

●火気の手扱い

会場内での火気(裸火)の使用は禁止です。食品販売での調理には電磁調理器等の家電製品をご使用ください。

●会場内通路の確保

会場内の通路は、有事の際の避難誘導経路となりますので、出展小間からはみ出しての展示や通路上に人が滞留して通路をふさぐような展示は行わないでください。

●搬入・搬出

出展に係る搬入日・設営時間及び搬出日・撤収時間は以下のとおりです。

- ①搬入日・設営時間:令和4年11月4日(金)13時～18時
- ②搬出日・撤収時間:令和4年11月5日(土)17時(催事終了後)～19時

●駐車場

車で搬出入を行う場合は、会場の建物周囲にある駐車場を利用できます。出展者決定通知後に場所を指定しますので、必ず指定されたスペースを利用し、「駐車許可証」を車内の見える場所に掲示してください。

●会場内の写真撮影等

他出展者の写真や動画を撮影する場合には、必ず当該出展者の許可を得てから行ってください。

●協賛品の募集

当日は第42回全国障害者技能競技大会への参加選手や来場者に対する記念品を配布予定ですので、自社のオリジナル販促物品等の提供についてご協力をお願いいたします。

詳しくは、当機構ホームページに掲載する「第42回全国障害者技能競技大会に係る協賛企業等募集」(<https://www.jeed.go.jp>)をご参照ください。

●その他

ここに記載する以外の詳細については、出展者決定後に配付する「出展の手引き」によりご案内します。

出展申込書

1 出展申込者

会社名 団体名	フリガナ		フリガナ	
	名称		代表者名	
ご 担 当 者	フリガナ		所属役職	
	氏名		FAX	
	TEL			
	E-mail			
	所在地	〒		

2 出展の概要

現時点で予定している展示内容をご記入、チェックしてください。

展示・ 実演内容					
①実演・体験	有 <input type="checkbox"/>	無 <input type="checkbox"/>	②ステージの利用	有 <input type="checkbox"/>	無 <input type="checkbox"/>
③飲食物の販売	有 <input type="checkbox"/>	無 <input type="checkbox"/>	④飲食物以外の販売	有 <input type="checkbox"/>	無 <input type="checkbox"/>
⑤飲食物の試食・試飲	有 <input type="checkbox"/>	無 <input type="checkbox"/>	⑥水道の使用	有 <input type="checkbox"/>	無 <input type="checkbox"/>

3 複数小間の利用

複数小間の出展を希望する場合はご記入ください。

2小間以上希望 (希望小間数 小間)

※原則、「1企業・団体=1小間」としますが、希望する場合は、複数小間の使用も可能とします(ご希望に添えない場合もございますので、予めご了承ください)。

4 主催者が実施する障害者雇用に関する各種業務への協力等の実績

当機構が実施する障害者雇用に関する各種業務への協力実績等があればご記入ください。

①過去のワークフェア出展実績	有 <input type="checkbox"/> (3回以上 <input type="checkbox"/> ・ 2回 <input type="checkbox"/> ・ 1回 <input type="checkbox"/>)	無 <input type="checkbox"/>	わからない <input type="checkbox"/>
②当機構ホームページとの相互リンク	希望する <input type="checkbox"/>	リンク先 : http :// ※出展団体様のホームページにおいて、当機構ホームページ (https://jeed.go.jp) ヘリンクをしていただける場合は「希望する」にチェックを入れてください	
③全国アビリンピック協賛企業等への応募	可 <input type="checkbox"/> 否 <input type="checkbox"/>	※別途募集する「第42回全国障害者技能競技大会に係る協賛企業等募集」(当機構ホームページに当該募集要項を掲載)へご応募いただける場合は「可」にチェックの上、「申込書」を送付してください	
④その他、当機構業務との関わり	有 <input type="checkbox"/> (【内容】)	※その他機構業務への関わりがあれば、記入してください(例:障害者雇用優良事業所として表彰された、障害者雇用支援月間ポスターに選出された等)	

5 障害者ワークフェア2022の情報元

今回の障害者ワークフェアについて何でお知りになりましたか。(複数回答可)

<input type="checkbox"/> 当機構から案内があった	<input type="checkbox"/> 当機構のホームページで知った	<input type="checkbox"/> 当機構のSNSで知った
<input type="checkbox"/> 当機構の支部・施設で知った	<input type="checkbox"/> 関係団体から情報提供があった	<input type="checkbox"/> その他 ()

◆ 個人情報の取扱いについて

障害者ワークフェアに係る個人情報の取得・利用・管理については、出展募集要項「IX 個人情報の取扱い」のとおり取扱いします(5,6ページ参照)。

障害者ワークフェア2022への 出展に係る同意事項

障害者ワークフェア2022へ出展するに当たり、出展者の方は下記1～8の事項にご同意ください。

記

- 1 新型コロナウイルス感染症拡大防止対策を確実に履行すること。
- 2 開催の様子は、主催者及び主催者が認めた者により、Webによる同時配信が行われ、視聴されること。なお、動画映像は主催者ホームページ等その他の媒体にも使用されることがあること。
- 3 開催の様子は、主催者及び主催者が認めた者が写真撮影を行うこと。また、当該写真はアビリンピック、障害者ワークフェアに関する各種広報物等（報告書等の作成、主催者ホームページへの掲載等）に使用されること。
- 4 開催の様子は、アビリンピックの競技種目「写真撮影」の撮影課題となること（出展参加者も被写体となり得ること）。また、当該競技選手の作品はアビリンピック、障害者ワークフェアに関する各種広報物等（報告書等の作成、主催者ホームページへの掲載等）に使用されることがあること。
- 5 会場に持ち込む所有物（私物）に関しては、責任を持って自己管理し、事故・過失による損壊・紛失等においては、主催者を免責すること。
- 6 障害者ワークフェア2022開催期間中においては、主催者及び主催者が認めた者から示された方針及び決定事項を守ること。
- 7 公衆衛生の向上等のために特に必要にある場合であって、保健所等からの求めがあるときには出展者の個人情報を提供すること。
- 8 上記1から7について、出展ブースに参加するすべての者が同意していること。

(注) 上記4に関して、被写体となることに支障がある場合は、競技選手にそのことをお伝えください。

17 アンケート結果

1. 第42回全国障害者技能競技大会開催状況

日 程	令和4年11月4日(金)	開会式
	令和4年11月5日(土)	技能競技、技能デモンストレーション
	令和4年11月6日(日)	成績発表、閉会式
会 場	競技・技能デモンストレーション会場	幕張メッセ 展示ホール9及び10
	障害者ワークフェア会場	幕張メッセ 展示ホール11
	閉会式	幕張メッセ 展示ホール11
競技種目等	技能競技:25種目	技能デモンストレーション:2職種
参加選手数	技能競技:362名	技能デモンストレーション:5名
障害者ワークフェア出展企業・団体数	93企業・団体	
来場者数	1,195名(選手・介助者、ワークフェア出展者、大会関係者を除く)	

2. アンケート実施方法

大会期間中(11月4日～6日)に大会会場(幕張メッセ9-11ホール)において、来場者用ガイドブックとともにアンケート用紙を配布し、回収した。

回答者総数 743名

3. アンケート回答結果

Q1. どちらからいらっしゃいましたか? [単一回答]

1. 千葉市内	61名	8.2%
2. 千葉県内(千葉市を除く)	98名	13.2%
3. 千葉県以外の都道府県	584名	78.6%

有効回答数(無回答を除いた数) 743名

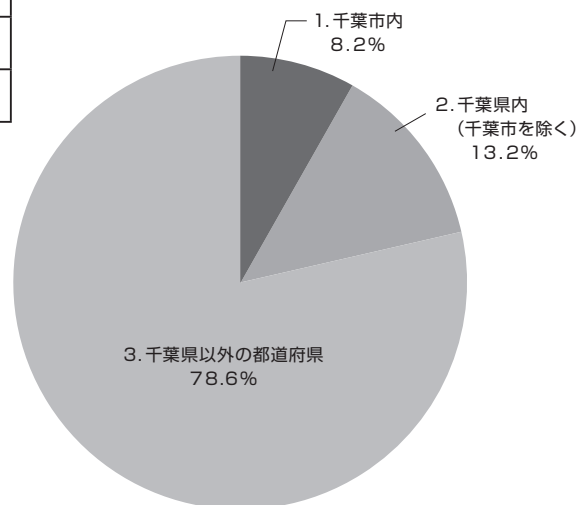

Q2. ご職業などを教えてください。[単一回答]

1. 会社員(役員を含む)	312名	42.0%
2. 就労支援・福祉施設利用	42名	5.7%
3. 学生・生徒	72名	9.7%
4. 職業訓練生	11名	1.5%
5. 公務員・団体職員	187名	25.2%
6. 自営業	29名	3.9%
7. 無職	26名	3.5%
8. その他	63名	8.5%

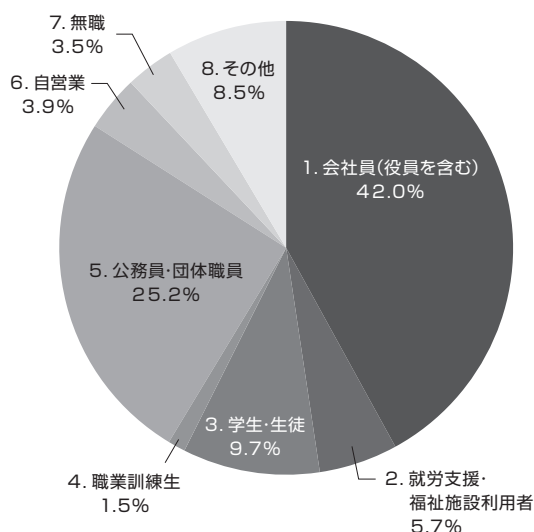

有効回答数(無回答を除いた数) 742名

Q3. ご来場いただいた理由を教えてください。[複数回答]

1. 知り合い(家族、社員など)が選手として参加しているから	411名	50.9%
2. 障害者雇用、アビリンピックに興味を持った(持っていた)	182名	22.5%
3. 技能五輪全国大会を観に来た	64名	7.9%
4. その他	151名	18.7%

有効回答数(無回答を除いた数) 742名

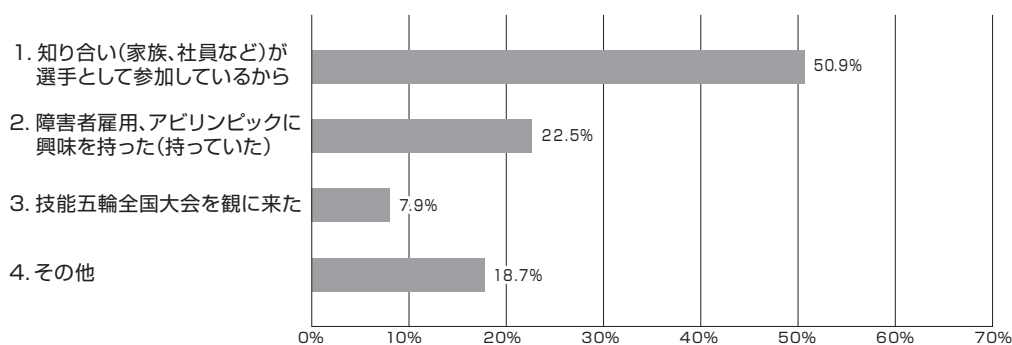

Q4. アビリンピックで感じたことは以下にありますか？【複数回答】

1. 選手(障害者)が持っている「能力の高さ」を実感できた	535名	72.9%
2. 選手(障害者)が働ける「職業の広さ」を理解できた	370名	50.4%
3. 選手(障害者)の「働く意欲や集中力の高さ」を実感できた	392名	53.4%
4. 選手(障害者)の「働くことに対するひたむきな姿勢」を実感できた	373名	50.8%
5. 障害者を雇用・支援している企業・機関等の取り組みや熱意が伝わった	294名	40.1%
6. 障害者雇用に役立つ制度、支援機関、支援ツールを知ることができた	158名	21.5%
7. 自身が勤める(経営している)会社等で、障害者の能力向上に取り組んでみようと思った	108名	14.7%
8. 自身が勤める(経営している)会社等で、障害者の雇用を進めていこうと思った	68名	9.3%
9. その他	9名	1.2%

有効回答数(無回答を除いた数) 734名

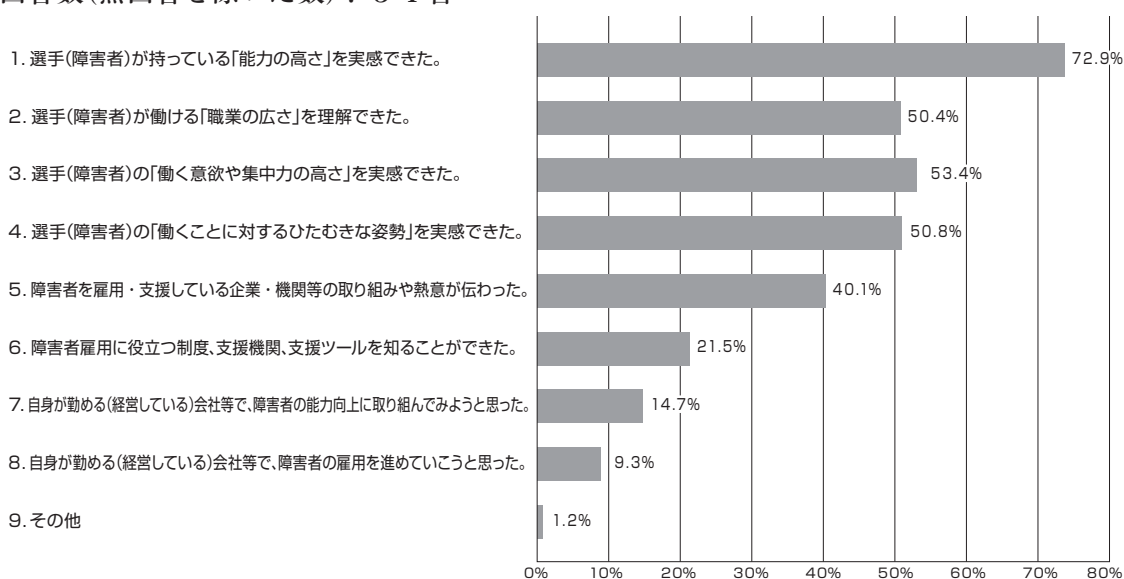

Q5. 第42回全国障害者技能競技大会の開催を何で知りましたか？【複数回答】

1. チラシ・ポスター	174名	23.8%
2. ホームページ	191名	26.1%
3. 広報誌	31名	4.2%
4. メールマガジン	3名	0.4%
5. 地方アビリンピック	266名	36.3%
6. その他	216名	29.5%

有効回答数(無回答を除いた数) 732名

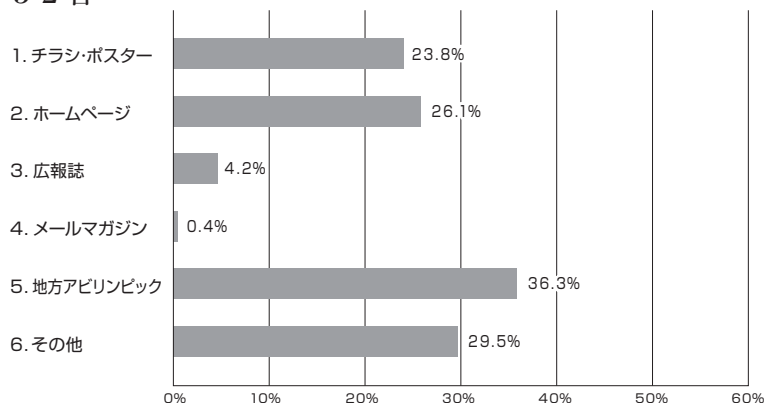

Q6. アビリンピックへのご感想・ご意見がありましたらお書きください。(自由記述)

- アビリンピックの意義・効果 50件
[いろんな障害者がいる事色々な仕事がある事を知った、障害者の方々に対する理解が深まった、など]

- 選手の技能・能力等に対する評価・感想 33件
[本当にすばらしい技術をもった職人だと思った、選手達の集中力の高さに感動した、など]

- ワークフェアの意義・効果 6件
[いろいろな取り組みを知れた、選手の働く姿を直で見れて良かった、など]

- 大会全般に対する評価・感想 92件
[一か所にまとまっていて良かった、Webで見るのもよいが現地で知る楽しみもあった、など]

- 大会運営に対する要望・感想 52件
[観覧席が欲しい、音声重なってしまい聞き取りにくかった、など]

- 広報に対する意見・要望 28件
[良い大会だと思いますので、もっと多くの人に知ってもらいたい、など]

- 今後への希望・期待 53件
[ぜひ今後も継続して欲しい、機会があったら参加してみたい、など]

- その他 25件

Ⅱ 全国障害者技能競技大会統計資料

1 全国障害者技能競技大会の沿革

全国障害者技能競技大会(以下「大会」という。)は、昭和47年11月に、当時の社団法人障害者雇用促進協会(現在の独立行政法人高齢・障害・求職者雇用支援機構)が、「全国障害者技能競技大会」の名称で、当時の雇用促進事業団中央技能開発センター(現在の独立行政法人高齢・障害・求職者雇用支援機構 ポリテクセンター千葉)において第1回大会を開催した。

その後、昭和51年の身体障害者雇用促進法(昭和62年の法改正により「障害者の雇用の促進等に関する法律」と名称を改めた。以下「法」という。)の改正に伴い、新たに発足した身体障害者雇用促進協会(昭和63年の法改正に伴い、「日本障害者雇用促進協会」に改組。いずれも現在の独立行政法人高齢・障害・求職者雇用支援機構)の事業として明記されるとともに、その名称が「全国身体障害者技能競技大会」と変更(第6回大会)された。

さらに、平成9年の法改正により知的障害者が雇用義務化されたことに伴い、大会においても知的障害者が参加できることとし、名称を「全国障害者技能競技大会」と改めた。

そして、平成18年の法改正により大会が法に明記されるとともに精神障害者が障害者実雇用率の算定対象になったことに伴い、大会においても精神障害者が参加出来ることとした。

開催地については、昭和47年の第1回大会から平成13年の第25回大会までは千葉県で開催してきたが、第26回大会以降は原則として技能五輪全国大会と同時期に開催し、また全国の事業主や市民一般の方々に、障害者の職業能力についての理解と関心を深めていただき、より一層の障害者の雇用の促進を図るために、熊本県、宮城県、山口県、香川県、千葉県、茨城県、神奈川県、長野県、千葉県、愛知県、山形県、栃木県、沖縄県、愛知県(第39回及び第40回)、東京都にて開催し、第42回大会となる今回は、千葉県での開催となった。

大会は、第1回大会から第9回大会までは毎年度開催されてきたが、昭和56年に日本(東京)で第1回国際アビリンピックが開催されて以降、原則として国際アビリンピックが開催される年度を除き、開催することとなった。

なお、これまでの国際アビリンピックは、昭和56年に第1回大会が日本(東京)で、昭和60年に第2回大会がコロンビア(ボゴタ)で、平成3年に第3回大会が香港で、平成8年に第4回大会がオーストラリア(パース)で、平成12年に第5回大会がチェコ(プラハ)で、平成14年に第6回大会がインド(ニューデリー)でそれぞれ開催された。第7回大会は「2007年ユニバーサル技能五輪国際大会」として、平成19年に日本(静岡)において史上初めて技能五輪国際大会と同時開催された。第8回大会は平成23年に韓国(ソウル)で開催され、第9回大会は平成28年にフランス(ボルドー)で開催された。

2 全国障害者技能競技大会実施要綱の変遷

(1)大会の名称

- 第1回～第5回大会 …………… 全国障害者技能競技大会
第6回～第21回大会 …………… 全国身体障害者技能競技大会
第22回～ …………… 全国障害者技能競技大会

(2)参加資格

①参加対象障害者

ア 職業技能競技

- 第1回大会 …………… 障害者手帳所持者及び知的障害者福祉法の対象者。
第2回大会～第5回大会 …………… 身体障害者手帳所持者で等級1～5級の者。
第6回大会～第13回大会 …………… 身体障害者手帳所持者で技能検定2級程度の能力を有する者。
第14回大会～第15回大会 …………… 身体障害者手帳所持者で一部職種について2級の技能検定受験資格に該当している者、それ以外の職種は現在就労中の者。
第16回大会～第23回大会 …………… 身体障害者手帳所持者。
第24回大会～第28回大会 …………… 競技種目により身体障害者手帳保持者又は知的障害者。身体障害者手帳所持者、知的障害者及び精神障害者。
第30回大会～ …………… 身体障害者、知的障害者及び精神障害者。

イ 生活・余暇技能競技

- 第22回大会 …………… 障害者1名及び健常者1名を1組単位。身体障害者は身体障害者手帳所持者。知的障害者は障害者の雇用促進に関する法律第2条第4号に定める者。
第23回大会～第25回大会 …………… 障害者1名ないし2名及び健常者1名を1組単位。
第29回大会 …………… 障害者1名ないし2名を1組単位。

ウ 技能デモンストレーション

- 第30回大会～ …………… 身体障害者、知的障害者及び精神障害者。

②職歴、年齢等の制限

- 第1回大会 …………… 2年以上7年以内の職歴をもつ者。30歳以下の者。
第2回大会 …………… 競技職種に係わる訓練及び職歴の合計が7年を超えない者。満30歳未満の者。
第3回大会～第4回大会 …………… 競技職種に係わる訓練及び職歴の合計が10年を超えない者。満35歳未満の者。
第5回大会～第12回大会 …………… 競技職種に係わる訓練及び職歴の合計が15年を超えない者。満40歳未満の者。
第13回大会～第14回大会 …………… 職歴等制限なし。満40歳未満の者。
第15回大会 …………… 職歴等制限なし。15歳以上40歳未満の者。
第16回大会～ …………… 職歴等制限なし。15歳以上の者。

③金賞受賞歴による制限

- 第2回大会～第37回大会 …………… その前回の大会までに同一種目で金賞を受賞していない者。
第38回大会～ …………… 参加を希望する技能競技種目において、直近5回の全国大会で金賞を受賞した者でない者。

④参加歴による制限

- 第30回大会～ …… 直近3回の全国大会において、参加を希望する技能競技種目に3大会連続して参加した者でない者。
- 第40回大会 …… DTP、電子機器組立、ワードプロセッサ、データベース、ホームページ、フラワーアレンジメント、ビルクリーニング、製品パッキング、喫茶サービス、オフィスアシスタント、表計算、ネイル施術、パソコン操作、パソコンデータ入力、縫製、木工については、直近3回の全国大会において、3大会連続して参加した者でない者。
- 第41回大会 …… DTP、電子機器組立、ワードプロセッサ、データベース、ホームページ、ビルクリーニング、製品パッキング、喫茶サービス、オフィスアシスタント、表計算、パソコン操作、パソコンデータ入力、縫製、木工については、直近3回の全国大会において、3大会連続して参加した者でない者。
- 第42回大会 …… DTP、電子機器組立、ワードプロセッサ、データベース、ホームページ、フラワーアレンジメント、ビルクリーニング、製品パッキング、喫茶サービス、オフィスアシスタント、表計算、パソコン操作、パソコンデータ入力、縫製、木工については、直近3回の全国大会において、3大会連続して参加した者でない者。

⑤国際アビリンピックにおける受賞歴による制限

- 第30回大会～第32回大会 …… 参加を希望する技能競技種目において、第7回国際アビリンピックで金賞、銀賞又は銅賞を受賞した者でない者。
- 第33回大会～第35回大会 …… 参加を希望する技能競技種目において、第7回国際アビリンピック及び第8回国際アビリンピックで金賞、銀賞又は銅賞を受賞した者でない者。
- 第36回大会～第37回大会 …… 参加を希望する技能競技種目において、第8回国際アビリンピック及び第9回国際アビリンピックで金賞、銀賞又は銅賞を受賞した者でない者。

(3)推薦要件

①推薦人数の制限

- 第2回大会～第21回大会 …… 原則として各競技種目につき都道府県ごとに1名以内。
- 第22回大会～第24回大会 …… 日本語ワードプロセッサ(一般部門)及びパーソナルコンピューター(表計算部門)のみ、都道府県ごとに1名以内。
- 第25回大会～第26回大会 …… ワードプロセッサ(一般部門)及び表計算のみ、都道府県ごとに1名以内。
- 第27回大会～ …… 原則として各競技種目につき都道府県ごとに1名以内。
- 第40回大会 …… 原則として各競技種目につき都道府県ごとに1名以内。
なお、大会を主催する都道府県知事が推薦できる選手の人数は、1技能競技種目につき2名とする。ただし、洋裁、家具、機械CAD、建築CAD、義肢、歯科技工、コンピュータプログラミング、写真撮影、パソコン組立については、3名を上限として複数名の選手の推薦が可能。

- 第41回大会……………原則として各競技種目につき都道府県ごとに1名以内。
なお、大会を主催する都道府県知事が推薦できる選手の
人数は、1技能競技種目につき2名とする。ただし、
洋裁、家具、機械CAD、建築CAD、義肢、歯科技工、
フラワーアレンジメント、コンピュータプログラミング、
ネイル施術、写真撮影、パソコン組立については、3名を
上限として複数名の選手の推薦が可能。
- 第42回大会……………原則として各競技種目につき都道府県ごとに1名以内。
ただし、洋裁、家具、機械CAD、建築CAD、義肢、歯科
技工、コンピュータプログラミング、ネイル施術、
パソコン組立については、3名を上限として複数名の
選手の推薦が可能。
- ②都道府県における障害者の技能競技大会(以下「地方アビリンピック」という。)との関係
- 第27回大会～第28回大会……………洋裁、DTP、機械CAD、建築CAD、電子機器組立、
電子回路接続、パソコン操作、ワードプロセッサ、
データベース、ホームページ、縫製、木工及び喫茶サービス
の競技種目については、地方アビリンピックの優秀者。
- 第29回大会……………洋裁、DTP、機械CAD、建築CAD、電子機器組立、
パソコン操作、ワードプロセッサ、データベース、ホーム
ページ、縫製、木工、喫茶サービス及びパソコンデータ
入力の競技種目については、地方アビリンピックの優秀者。
- 第30回大会～……………地方アビリンピックにおいて実施されている種目につ
いては、当該地方アビリンピックでの金賞受賞者
(金賞受賞者に準ずる者を含む)。
- ③参加決定選手の取り消し
- 第34回大会～……………大会会長は、大会開始前に都道府県知事から参加選手
決定の取消しの申し出があった場合は、決定を取り消す
ことができる。

(4)その他

- 第27回大会～……………「実施要領」を「実施要綱」に改めた。
- 第34回大会～……………同意書の「親権者又は保護者名」を「親権者又は代理人名」
に改めた。
- 第41回大会～……………推薦書を「参加選手申込書兼推薦書」とし、記載の同意
事項に同意した者が申し込む様式とした。また、性別
記入欄及び本人の署名又は記名押印欄を削除すると
ともに、障害の種別・程度欄を「手帳等の取得状況等」と
して整理した。

3 技能競技種目等別参加選手数の状況

No.	技能競技種目等	回数・年度・開催地																		
		1回	2回	3回	4回	5回	6回	7回	8回	9回	10回	11回	12回	13回	14回	15回	16回	17回	18回	19回
		1972 (S47) 千葉県	1973 (S48) 千葉県	1974 (S49) 千葉県	1975 (S50) 千葉県	1976 (S51) 千葉県	1977 (S52) 千葉県	1978 (S53) 千葉県	1979 (S54) 千葉県	1980 (S55) 千葉県	1982 (S57) 千葉県	1983 (S58) 千葉県	1984 (S59) 千葉県	1986 (S61) 千葉県	1987 (S62) 千葉県	1988 (S63) 千葉県	1989 (H1) 千葉県	1990 (H2) 千葉県	1992 (H4) 千葉県	1993 (H5) 千葉県
1	旋盤	7	4	7	3	5	4	8	8	11	7	5	5	6	6	6	5	7	5	6
2	洋裁	20	25	29	29	29	32	33	34	38	23	19	15	13	12	7	10	14	10	10
3	洋服	16	18	19	21	22	15	17	22	20	15	10	9	3	3	1	4	2	4	2
4	和裁		20	21	24	27	27	29	41	38	23	25	22	16	17	16	14	13	16	14
5	家具	11	13	12	9	13	13	13	10	13	9	7	8	7	4	9	7	4	6	4
6	D T P																			
7	機械製図	9	7	6	3	5	5	5	6	5	4	6	4	7	7	6	3	8	6	8
8	機械CAD																			
9	建築CAD																			
10	電子機器組立	1												4	6	10	8	9	13	14
11	電子回路接続																4	4	4	4
12	パソコン操作(視覚)																			
13	電話対応(視覚)	9	9		3	7	8	11	4	10	6	6	5	6	4	4	4	3	4	2
14	義肢													8	9	3	3			
15	歯科技工																			
16	ワード・プロセッサ(一般部門)									2	6	8	15	21	24	23	27	30	26	
17	(視覚)																4	5	5	7
18	パソコン(BASIC)									7	8	9	10	15	10	12	8	14	7	
19	(表計算)															8	5	12	12	
20	(データベース)																			
21	(ホームページ)																			
22	(パソコンデータ入力)(知的)																			
23	コンピュータプログラミング																			
24	パソコン組立																			
25	精密板金																			
26	縫製(知的)																			
27	木工(知的)																			
28	喫茶サービス(知的)																			
28	喫茶サービス																			
29	紙製品再利用(知的)																			
30	N C旋盤																			
31	写真植字			11	14	18	18	17	23	30	23	22	21	19	18	16	18	19	11	6
32	電算写植																			
33	建具	3	8	9	5	9	10	6	5	6	6	3	6	4	2	4	2	2	2	2
34	広告美術	8	3	8	9	6	8	4	8	16	4	6	4	2	2	3	4	4	3	
35	版下製作												5	2	1	3	2	3		
36	貴金属装身具																2	4	4	3
37	和文タイプ		9	11	14	14	14	23	18	21	18	20	18	16	14	5	4	4		
38	テレビ・ラジオ修理	14	10	8	7	5	1	3	3	9	4	5	4	2		2				
39	カナタイプ		9	5	9	7	7	7	10	7	6	7	5	5	5	4				
40	時計修理	18	15	18	13	13	12	12	15	16	5	4								
41	建設製図	5	4	4	4	4	5	5	5	6	1									
42	塗装(木工)	3	4	4	3	2	2	4	4	2										
43	(金属)									2										
44	フライス盤						2	2	2											
45	英文タイプ									4										
46	毛糸織物									8										
47	活版文選	6	3																	
48	電気溶接	3																		
49	写真撮影																			
50	フラワーアレンジメント																			
51	籠製作																			
52	木彫																			
53	機械組立																			
54	ポスターデザイン																			
55	絵画																			
56	陶磁器																			
57	編物																			
58	刺繍																			
59	ビルクリーニング																			
60	製品パッキング																			
61	オフィスアシスタント																			
62	ネイル施術																			
競技種目数合計		15	16	15	16	16	16	17	17	19	18	17	17	18	17	17	19	19	17	16
参加選手数合計		133	161	172	170	186	181	199	218	262	165	167	157	140	140	130	138	145	149	127

20回	21回	22回	23回	24回	25回	26回	27回	28回	29回	30回	31回	32回	33回	34回	35回	36回	37回	38回	39回	40回	41回	42回	合計
1994 (H6)	1996 (H8)	1997 (H9)	1998 (H10)	1999 (H11)	2001 (H13)	2002 (H14)	2004 (H16)	2005 (H17)	2006 (H18)	2007 (H20)	2008 (H21)	2010 (H22)	2012 (H24)	2013 (H25)	2014 (H26)	2016 (H28)	2017 (H29)	2015 (H30)	2019 (R1)	2020 (R2)	2021 (R3)	2022 (R4)	
千葉県	千葉県	千葉県	千葉県	千葉県	千葉県	熊本県	宮城県	山口県	香川県	千葉県	茨城県	神奈川県	長野県	千葉県	愛知県	山形県	栃木県	沖縄県	愛知県	愛知県	東京都	千葉県	
7	5	6	3	3	5	4																	148
13	12	7	9	7	4	7	6	6	5	4	3	5	3	2	4	9	5	4	4	5	5	3	534
5	4	4			3	4	5	3	3														254
11	8	7	4	5	4	4																	446
5	3	6	4	5	4	6	5	4	5	3	2	3	3	3	3	3	5	4	4	4	4	1	261
			9	8	12	12	15	10	11	15	14	18	16	21	15	20	19	18	18	15	18	13	297
7	4	4	5	3	3																		136
	4	6	6	6	8	8	9	11	11	9	10	11	13	4	10	9	7	5	5	6	2	6	166
					8	9	8	5	6	6	4	3	4	3	5	3	5	3	7	6	5	5	90
15	11	15	12	11	7	10	12	12	12	8	10	8	10	10	9	10	9	11	12	8	7	7	301
6	6	7	8	6	6	5	3	4	3	4	3	3	2	2	2								86
						5	13	14	16	13	13	9	13	7	12	10	11	11	11	6	7	7	178
5	2	3		4	1																		120
		6	5	5	2	6	5	4	3	3	3	2	2	2	3	3	3	3	2	3	3	4	95
			13	17	15	15	16	16	11	12	9	6	8	8	5	3	4	7	3	3	3	7	181
28	26	26	26	27	25	28	41	40	41	40	45	42	42	42	37	41	38	42	43	29	39	36	1006
8	4	6	6	7	6	7																	65
12	13																						125
11	21	20	23	20	21	27								16	16	24	30	31	31	24	33	33	418
					4	10	27	30	33	24	28	23	26	15	12	15	12	9	9	8	7	6	298
		13	15	9	10	12	13	14	19	12	16	15	18	16	16	11	9	13	9	9	9	8	266
								16	17	18	21	27	25	29	30	33	33	30	33	21	30	28	391
							3	3	5	3	2	2	2	2	2	3	3	3	3	3	2	1	42
							6	9	7	4	7	5	4	4	3					2	8	7	66
							4	3	3														10
				10	15	12	15	18	16	15	15	13	15	13	13	16	16	17	16	9	12	8	264
				8	5	8	5	9	9	10	10	8	7	9	9	10	11	13	11	11	12	10	175
						10	17	25	31	35	35	36											189
													36	38	42	42	40	44	43	33	39	45	402
		12	14	5	9																		40
		3	2																				5
9	3																						316
	4	2																					6
1																							95
1																							103
3																							19
5									2														20
																							223
																							77
																							93
																							141
																							43
																							28
																							2
																							6
																							4
																							8
																							9
																							3
							4	5												6	13	11	39
							7	8	5	5	4	3	7	6	8	7	7	6	5	8	9	9	95
								3															3
								6															6
								2															2
								3															3
								6															6
								5															5
								5															5
								2															2
										10	19	31	36	39	45	45	47	46	35	43	45	441	
											4	9	11	17	19	23	22	24	20	21	21	191	
												11	17	24	31	32	36	40	28	34	36	289	
18	16	18	17	19	21	21	20	23	32	20	21	22	23	24	24	22	22	22	6	2	5	5	18
152	130	153	164	166	169	208	229	270	313	243	267	267	302	318	332	370	365	382	382	302	370	362	9,356

4 都道府県別参加選手数の状況

No.	回数・年度・開催地 都道府県	1回	2回	3回	4回	5回	6回	7回	8回	9回	10回	11回	12回	13回	14回	15回	16回	17回	18回	19回
		1972 (S47)	1973 (S48)	1974 (S49)	1975 (S50)	1976 (S51)	1977 (S52)	1978 (S53)	1979 (S54)	1980 (S55)	1982 (S57)	1983 (S58)	1984 (S59)	1986 (S61)	1987 (S62)	1988 (S63)	1989 (H1)	1990 (H2)	1992 (H4)	1993 (H5)
		千葉県	千葉県	千葉県	千葉県	千葉県	千葉県	千葉県	千葉県	千葉県	千葉県	千葉県	千葉県	千葉県	千葉県	千葉県	千葉県	千葉県	千葉県	千葉県
1	北海道	11	9	9	10	14	7	9	10	14	6	8	7	6	6	5	5	5	3	2
2	青森			4	4	3	3	2	4	3	2	3	2	2	1	2	1			
3	岩手	1	1	3	4	5	4	5	4	5	4	4	2	4	2	3	2	4	1	1
4	宮城	7	4	5	3	5	5	1	3	5	2	1	1		1	1	1	2	2	2
5	秋田			2	2	1	1	1	2	4	1	2	2	1	4	7	4	4	1	1
6	山形	7	3	3	4	1	3	2	3	4	2	1	2		1	2	1		1	1
7	福島	4	6	3	2	1	3	2	4	2	2	2	1	1	1	2	1	1	1	1
8	茨城	1	7	6	6	4	5	5	8	8	4	2	3	3	3	3	5	5	7	6
9	栃木	2	5	2	4	2	3	1	1	1	4	2			2		1	1	1	1
10	群馬		2	5	3	2	1	4	4	2	3	1	2	2			2	2	2	3
11	埼玉	3	1		1	1	4	10	10	6	12	11	10	8	13	12	16	13	15	8
12	千葉	6	1	2	4	3	3	5	6	5	3	4	5	4	4	3	2	2	4	2
13	東京	10	10	11	10	16	13	11	9	9	4	3	4	3	7	8	10	7	11	7
14	神奈川	3	4	1	7	5	3	5	3	8	6	7	6	6	3	4	8	4	6	4
15	新潟	2	2	4	2	6	5	4	1	2	1	1	1	1	1	1	1	1		1
16	富山	3	5	4	2	3	3	2	3	3	3	4	3	3	2	2	2	2		
17	石川		3	5	3	4	1	2	1	3	1	1	1	3	2	1	1	2	2	3
18	福井			1	1	1	2	1			1	5	4	3	1		1	1	1	2
19	山梨	5	8	6	6	6	7	7	7	7	4	2	2	5	2	2	1	7	5	7
20	長野	2	4	3	4	6	7	7	13	15	6	4	4	2	3	3	3	3	3	6
21	岐阜	2	2	1	2	4	6	6	5	2					2	1		1		1
22	静岡	8	6	9	11	8	10	7	5	6	2	2		1	1	2	2	1	1	2
23	愛知	4	6	8	3	4	4	9	11	13	9	11	13	11	9	8	6	6	7	7
24	三重	1	4	3	1	3	3	1	1	2		1		1		1				2
25	滋賀	3	3	5	1	1	1	1	1	1	2	2	1	2	1	1		2	1	2
26	京都		1		3		1	2	2	5	3	2	1	2	1		1	2	1	1
27	大阪	10	10	9	12	10	10	11	15	18	12	8	9	7	8	7	7	7	8	5
28	兵庫	2	6	6	6	11	7	13	13	16	9	8	10	10	10	7	4	7	7	5
29	奈良	1	1		1				3	5	1	2	2	2	1	3	4	5	6	3
30	和歌山		2				1	3	1	4	2	2	2			1	1	1	2	
31	鳥取	1		6				2	1	2	2	1	3	3	5	4	2	2	1	1
32	島根	6	6		6	5	5	5	5	6	4	4	3	2	4	1	1	2	3	3
33	岡山	3	3	5	3	2	3	3	5	4	4	5	1	1	2	2	4	4	4	7
34	広島	6	9	7	5	8	8	8	7	9	5	7	5	5	3	3	3	3	7	4
35	山口	2		3	4	7	3	5	5	5	6	5	1	4	4	3	4	5	3	2
36	徳島		1		1	1	1	1	1	2		2	1	1	1	1	1	1	1	2
37	香川			2	1	3	1	2	4	4	2	3	1	1	1	1	1	1	1	1
38	愛媛	2	3	3	2	2	2	4	2	2		2	1	1	1	1	1	1		2
39	高知	2	2	2	2		1			3	5	3	4	3	2	1	2	2	3	2
40	福岡	4	4	4	6	4	4	1	10	8	6	7	7	6	9	5	5	4	5	2
41	佐賀	1	1	3	3	8	6	7	4	5	3	3	3	2	2	3	3	2	1	2
42	長崎	1	1	3	4	5	3	4	5	5	4	4	6	7	2	2	4	4	7	4
43	熊本	3	8	8	4	3	5	6	4	12	4	3	4	3	3	3	3	3	3	2
44	大分	1	2	2	3	2	3	2	4	3	1	1	2	1	1		3	3	3	1
45	宮崎		1		1	2	4	6	3	7	5	5	6	3	3	3	2	3	4	2
46	鹿児島	3	3	4	3	1	4	3	4	4	2	4	5	3	3	4	4	4	3	1
47	沖縄		1			3	2	1	1	3	1	2	4	1	1	2	1	2	1	3
	参加選手数合計	133	161	172	170	186	181	199	218	262	165	167	157	140	140	130	138	145	149	127

20回	21回	22回	23回	24回	25回	26回	27回	28回	29回	30回	31回	32回	33回	34回	35回	36回	37回	38回	39回	40回	41回	42回	合計
1994 (H6)	1996 (H8)	1997 (H9)	1998 (H10)	1999 (H11)	2001 (H13)	2002 (H14)	2004 (H16)	2005 (H17)	2006 (H18)	2007 (H20)	2008 (H21)	2010 (H22)	2012 (H24)	2013 (H25)	2014 (H26)	2016 (H28)	2017 (H29)	2015 (H30)	2019 (R1)	2020 (R2)	2021 (R3)	2022 (R4)	
千葉県	千葉県	千葉県	千葉県	千葉県	千葉県	熊本県	宮城県	山口県	香川県	千葉県	茨城県	神奈川県	長野県	千葉県	愛知県	山形県	栃木県	沖縄県	愛知県	愛知県	東京都	千葉県	
3		6	8	7	7	4	5	3	2	4	1	1	4	5	6	6	6	5	7	10	11	8	265
1	2	1	3	3	3	6	5	4	4	3	4	4	6	7	8	9	6	8	8	3	6	6	148
3	1	1	1	4	5	9	5	5	5	6	5	5	5	5	5	7	8	9	8	6	10	8	185
3	5	5	6	7	6	6	30	15	13	8	4	5	5	5	5	7	7	7	8	7	8	8	231
2		1	2	2	1	2	3	2	2	2	2	4	6	5	4	6	6	6	6		4	5	113
1	1	1	2	2	1	3	3	2	3	3	3	4	4	4	9	23	11	10	10	9	8	6	164
2	1	2				1	4	4	4	3	5	3	2	3	3	6	5	5	5	4	6	6	114
6	5	4	6	6	5	5	6	8	13	14	24	11	7	8	10	9	6	11	9	6	8	9	287
3	1	1	1	1	2	3	2	1	1	2	2	1	3	5	6	18	31	15	12	11	12	12	179
3	1	1		3	2	3	1	2	2	1	2	4	3	4	5	5	4	5	5	4	4	5	109
11	13	14	12	11	8	10	4	7	9	6	9	8	6	8	7	6	8	7	8	5	8	10	349
3	3	7	9	7	8	4	9	7	8	12	10	10	8	10	6	11	8	9	6	8	7	10	248
13	12	6	10	7	10	9	11	10	9	10	9	8	12	11	10	9	11	12	14	17	33	17	433
8	7	8	5	4	8	7	9	8	7	9	15	20	15	11	11	12	11	12	13	13	13	11	330
		4	12	7	4		3	5	4	5	4	5	4	6	7	5	6	6	5		5	6	140
3	3		1	2	1	1	2	3	6	5	5	6	7	7	7	7	7	7	7	4	5	7	152
4	2	1	3	4	2	1	1	2	1	1	2	3	1	4	3	3	5	3	5	2	4	5	101
1		2	1	1	5	3	1	2	2	2	3	3	3	4	4	5	5	4	4		4	3	87
5	3	4	6	5	2	2	2	1	3	4	3	3	5	3	6	8	6	4	2	3	1	1	178
5	8	2	5	7	7	3	4	4	7	3	6	11	23	15	10	10	10	9	9	5	4	8	273
		4				2	3	4	5	4	4	3	5	4	5	5	5	6	6	6	6	6	118
2	2	1	3	3	9	8	9	15	29	13	12	11	10	9	10	11	12	14	13	11	13	12	316
7	9	10	7	7	7	6	7	6	9	6	7	11	20	21	21	19	15	19	28	31	18	21	461
2	1		1	1	2	1	4	2	3	6	4	4	3	5	4	4	5	5	5	5	6	7	104
1	2	3	1	2	2	5	6	7	7	7	8	7	12	9	11	6	10	10	8	7	11	9	182
2	1	4	3	2	1	1	5	7	8	7	7	9	7	7	6	7	6	7	9	9	6	6	155
9	7	8	6	8	8	9	6	7	9	7	6	5	9	11	10	10	9	11	11	11	10	11	381
5	5	4	3	3	2	2	2	4	6	4	6	5	6	9	8	8	8	7	8	5	5	6	278
4	4	5	5	5	4	4	2	2	5	3	4	4	5	5	5	6	6	5	5	3	6	5	142
1		1	1		1		2	4	4	4	4	4	4	4	5	3	6	6	7	6	7	6	102
1	1	3	3			1		2	3	3	5	4	5	6	7	6	7	7	7	4	5	8	124
2	1	1	1	1		1	1	1	1	1	2	3	3	6	7	7	6	6	6	5	7	5	145
8	6	6	9	11	8	10	5	6	10	7	10	9	9	11	12	11	11	10	11	4	8	9	266
5	3	4	3	1	3	4	5	6	7	5	7	7	7	6	6	7	7	8	9	9	7	8	246
4	2	5	3	2	1	7	11	38	19	11	8	6	7	9	9	9	10	9	7	6	6	7	267
1	1	1	1	1	1	1	1	5	4	2	2	3	3	3	3	3	2	3	4	2	2	3	71
1	1	1	3	2	2	3	4	14	28	10	8	8	8	7	7	8	7	9	8	4	7	7	187
	1	1	1	1	1		1	1	3	2	5	5	5	8	7	8	7	7	7	5	9	10	127
1		2	1	1	2	3	2	2	1	2	3	3	6	4	2	6	2	4	5	3	3	3	100
2	4	4	4	4	4	4	3	3	3	4	6	7	8	8	10	11	11	10	11	8	10	9	249
1	1	2	1	5	2	2	3	3	2	2	2	1	3	3	2	4	4	5	5	5	6	5	131
4	2	2	2	4	3	3	6	6	5	3	5	5	2	2	3		2	4	4	1	4	5	152
3	3	4	2	4	7	33	18	18	20	10	7	7	10	8	11	8	6	9	12	10	14	12	320
2	1	1	1	1	4	5	1	1	4	5	5	5	6	6	9	10	7	6	7	4	7	7	143
2	2	2	2	3	3	3	3	3	3	4	6	5	1	3	5	5	5	5	6	5	8	6	150
1	1	2	3	4	4	5	7	6	8	6	4	5	5	8	8	6	7	7	8	10	10	9	196
1	1	1	1		1	3	2	2	2	2	2	2	4	6	7	10	15	29	14	6	8	9	157
152	130	153	164	166	169	208	229	270	313	243	267	267	302	318	332	370	365	382	382	302	370	362	9,356

5 技能競技種目等別入賞者数の状況

No.	技能競技種目等・賞	回数・年度・開催地																		
		1回	2回	3回	4回	5回	6回	7回	8回	9回	10回	11回	12回	13回	14回	15回	16回	17回	18回	19回
		1972 (S47) 千葉県	1973 (S48) 千葉県	1974 (S49) 千葉県	1975 (S50) 千葉県	1976 (S51) 千葉県	1977 (S52) 千葉県	1978 (S53) 千葉県	1979 (S54) 千葉県	1980 (S55) 千葉県	1982 (S57) 千葉県	1983 (S58) 千葉県	1984 (S59) 千葉県	1986 (S61) 千葉県	1987 (S62) 千葉県	1988 (S63) 千葉県	1989 (H1) 千葉県	1990 (H2) 千葉県	1992 (H4) 千葉県	1993 (H5) 千葉県
1	旋盤	金賞	1	1	1	1	1	1	1	1	1	1	1	2	1	1	1	1	1	1
	銀賞	1	0	1	0	1	0	1	1	1	1	1	1	1	2	1	1	1	1	1
	銅賞	1	1	1	0	1	1	2	2	2	1	1	1	1	1	1	1	1	0	0
2	洋裁	金賞	1	1	1	1	1	1	1	1	1	1	1	1	1	1	1	1	1	1
	銀賞	1	2	2	3	1	2	2	2	2	3	3	2	1	1	1	1	2	2	2
	銅賞	1	2	1	1	2	2	3	2	3	3	2	1	2	2	1	2	3	1	2
3	洋服	金賞	1	1	1	1	1	1	1	1	1	1	1	1	0	1	1	1	1	1
	銀賞	2	2	2	2	2	2	1	2	1	1	1	1	0	1	1	1	0	1	
	銅賞	1	2	2	2	2	2	3	3	2	2	2	1	2	1	0	1	1	2	
4	和裁	金賞		1	1	1	1	1	1	1	1	1	1	1	1	1	1	1	1	1
	銀賞		1	3	1	2	1	2	4	4	2	2	3	2	3	2	2	3	3	
	銅賞		2	1	3	1	2	3	3	2	3	4	2	3	3	3	3	2	3	
5	家具	金賞	1	1	1	1	1	1	1	1	1	1	1	2	1	1	1	1	1	1
	銀賞	1	1	1	1	2	2	1	2	2	2	1	1	0	1	1	1	2	1	
	銅賞	2	2	2	1	1	1	3	1	2	2	1	1	2	1	1	1	0	2	
6	DTP	金賞																		
	銀賞																			
	銅賞																			
7	機械製図	金賞	1	1	1	1	1	1	1	1	0	1	0	1	0	1	1	0	1	1
	銀賞	1	1	1	0	1	1	1	1	0	1	1	1	1	1	0	0	1	1	2
	銅賞	1	1	1	1	0	1	1	1	1	0	0	1	1	1	1	1	0	1	1
8	機械CAD	金賞																		
	銀賞																			
	銅賞																			
9	建築CAD	金賞																		
	銀賞																			
	銅賞																			
10	電子機器組立	金賞	1											1	1	1	1	1	1	1
	銀賞	0												1	2	2	1	2	2	3
	銅賞	0												0	1	1	2	2	2	1
11	電子回路接続	金賞																1	1	1
	銀賞																0	0	1	1
	銅賞																0	2	0	1
12	パソコン操作 (視覚障害者)	金賞																		
	銀賞																			
	銅賞																			
13	電話応対 (視覚障害者)	金賞	1	1		1	1	1	1	1	1	1	1	2	1	1	1	1	1	1
	銀賞	1	1		1	1	1	2	1	1	1	1	1	1	2	1	2	1	1	1
	銅賞	1	1		1	2	2	3	2	1	2	2	2	0	1	1	1	1	2	0
14	義肢	金賞												1	1	0	0			
	銀賞													1	1	1	1			
	銅賞													1	2	1	1			
15	歯科技工	金賞																		
	銀賞																			
	銅賞																			
16	ワード・プロセッサ (一般部門) 〈ワード・プロセッサ〉	金賞											1	1	1	1	1	1	1	1
	銀賞												1	2	2	2	3	2	2	3
	銅賞												0	1	2	2	3	3	4	4
17	ワード・プロセッサ (視覚障害者)	金賞																1	1	1
	銀賞																	1	2	1
	銅賞																	1	1	2
18	パソコン (BASIC)	金賞											1	1	1	1	1	1	1	1
	銀賞												1	1	1	1	2	1	2	1
	銅賞												2	1	1	2	2	2	1	3
19	パソコン (表計算)	金賞																1	1	1
	銀賞																	1	1	2
	銅賞																	2	1	2
20	パソコン (データベース)	金賞																		
	銀賞																			
	銅賞																			
21	パソコン (ホームページ)	金賞																		
	銀賞																			
	銅賞																			

20回	21回	22回	23回	24回	25回	26回	27回	28回	29回	30回	31回	32回	33回	34回	35回	36回	37回	38回	39回	40回	41回	42回	合計	
1994 (H6)	1996 (H8)	1997 (H9)	1998 (H10)	1999 (H11)	2001 (H13)	2002 (H14)	2004 (H16)	2005 (H17)	2006 (H18)	2007 (H20)	2008 (H21)	2010 (H22)	2012 (H24)	2013 (H25)	2014 (H26)	2016 (H28)	2017 (H29)	2015 (H30)	2019 (R1)	2020 (R2)	2021 (R3)	2022 (R4)		
千葉県	千葉県	千葉県	千葉県	千葉県	千葉県	熊本県	宮城県	山口県	香川県	千葉県	茨城県	神奈川県	長野県	千葉県	愛知県	山形県	栃木県	沖縄県	愛知県	愛知県	東京都	千葉県		
1	1	1	1	1	1	1																	27	
1	1	1	1	1	1	0																	23	
0	1	1	0	1	1	1																	24	
1	1	1	1	1	1	1	1	1	1	1	1	1	1	0	1	1	1	0	0	0	1	0	37	
1	1	1	1	1	0	1	1	1	0	1	1	1	1	0	1	1	1	0	1	1	1	0	54	
2	2	2	2	1	1	1	0	1	0	0	0	0	0	0	1	1	0	1	0	2	1	1	55	
1	1	1			1	1	1	1	1														26	
0	1	1			0	0	1	1	0														28	
2	1	1			1	2	1	1	2														42	
1	1	1	1	1	1	1																	25	
3	1	1	1	1	1	1																	52	
3	2	2	1	2	1	1																	58	
1	0	1	1	1	1	1	0	0	1	0	0	1	1	0	0	1	0	1	0	1	1	0	33	
0	1	1	1	1	1	1	1	1	0	1	1	1	1	1	1	0	1	0	1	0	0	0	40	
1	0	1	1	1	0	1	1	1	1	0	0	1	0	1	1	1	1	1	1	0	2	1	45	
			1	1	0	1	1	1	1	1	1	1	1	1	1	1	1	1	1	1	1	1	19	
			2	1	1	2	1	1	1	1	1	1	1	1	1	1	1	1	1	1	1	1	22	
			2	1	0	0	2	2	1	1	1	1	1	1	1	1	1	1	1	2	1	1	22	
1	0	1	0	1	0																		18	
1	1	1	1	0	1																		21	
1	1	1	1	2	1																		22	
	0	0	0	0	0	0	1	0	1	1	0	1	1	1	1	1	1	0	1	0	1	0	12	
	0	0	0	1	1	1	1	1	1	1	2	1	2	0	0	1	0	0	0	1	0	1	15	
	1	1	2	2	2	0	1	1	1	1	1	1	1	0	1	1	0	0	0	1	1	0	19	
						0	0	1	0	1	0	0	0	0	1	1	1	1	0	0	0	0	6	
						0	2	1	1	1	1	1	0	3	1	1	0	1	1	0	1	2	17	
						0	2	1	1	1	1	1	1	0	1	1	0	1	1	2	0	1	15	
1	1	1	1	1	1	1	2	1	1	1	1	1	1	1	1	1	1	1	1	1	1	1	32	
3	2	2	1	4	1	2	1	1	1	1	1	1	1	1	1	1	1	2	2	1	1	1	46	
3	2	2	3	1	1	1	0	2	1	1	1	1	1	2	1	1	1	2	1	1	1	1	40	
1	1	1	1	1	1	1	1	1	1	1	1	1	1	1	0								19	
2	1	1	1	1	1	1	1	1	1	1	1	1	1	1	1								19	
0	1	0	2	1	2	0	0	1	1	1	0	1	0	0	0								13	
						1	1	1	1	1	1	0	1	1	1	1	1	1	1	0	1	1	15	
						1	1	1	1	1	1	2	1	0	1	2	1	1	1	1	1	1	2	19
						1	3	1	1	1	2	2	2	0	2	1	3	2	1	1	1	0	24	
1	1	1		0	0																		22	
2	1	1		1	0																		26	
1	0	1		2	0																		29	
		0	1	1	1	1	1	1	0	0	1	1	1	0	1	0	0	0	1	0	0	0	13	
		1	1	1	0	1	1	1	1	1	1	1	1	1	1	2	1	1	0	0	2	1	24	
		2	2	2	0	1	1	1	1	1	1	0	0	1	0	1	1	1	1	1	1	1	25	
			1	1	1	1	1	1	1	1	1	1	1	1	1	0	1	1	1	1	1	1	19	
			1	1	2	2	2	1	1	1	1	1	1	1	1	0	1	1	0	0	1	1	20	
			2	3	2	2	2	1	1	1	2	1	1	1	1	1	1	1	0	0	1	1	25	
1	1	1	1	1	1	1	1	1	1	1	1	1	1	1	1	1	1	1	1	1	1	1	33	
2	2	2	2	4	2	3	1	1	1	1	1	2	1	1	1	1	3	1	1	1	1	2	59	
5	3	4	4	4	5	5	3	2	1	2	1	1	1	2	2	2	3	2	1	2	2	2	86	
1	1	1	1	0	0	0																	8	
1	1	1	1	1	1	1																	12	
1	0	1	2	3	2	2																	16	
1	1																						12	
2	1																						15	
1	1																						20	
1	1	1	1	1	1	1								1	1	1	1	1	0	0	1	1	18	
2	2	2	1	3	2	1								1	1	2	2	1	1	1	2	3	34	
1	2	2	3	3	4	4								1	1	1	3	2	3	3	3	3	46	
					0	1	1	1	1	1	1	1	1	0	1	1	1	1	1	1	1	1	16	
					1	2	1	2	1	1	2	1	1	0	1	1	1	1	0	1	1	1	19	
					0	2	2	2	2	2	2	2	1	1	1	2	1	0	2	2	1	1	26	
		1	1	1	1	1	1	1	1	1	1	1	1	0	1	1	1	1	0	0	0	0	16	
		2	2	2	1	2	1	1	1	1	1	1	1	1	1	1	1	1	2	2	1	1	27	
		2	1	1	2	2	1	1	1	2	2	1	2	1	2	1	1	1	2	1	1	1	29	

			1回	2回	3回	4回	5回	6回	7回	8回	9回	10回	11回	12回	13回	14回	15回	16回	17回	18回	19回	
			1972 (S47)	1973 (S48)	1974 (S49)	1975 (S50)	1976 (S51)	1977 (S52)	1978 (S53)	1979 (S54)	1980 (S55)	1982 (S57)	1983 (S58)	1984 (S59)	1986 (S61)	1987 (S62)	1988 (S63)	1989 (H1)	1990 (H2)	1992 (H4)	1993 (H5)	
			千葉県	千葉県	千葉県	千葉県	千葉県	千葉県	千葉県	千葉県	千葉県	千葉県	千葉県	千葉県	千葉県	千葉県	千葉県	千葉県	千葉県	千葉県	千葉県	千葉県
22	パソコン (パソコンデータ入力)	金賞																				
		銀賞																				
		銅賞																				
23	コンピュータ プログラミング	金賞																				
		銀賞																				
		銅賞																				
24	パソコン組立	金賞																				
		銀賞																				
		銅賞																				
25	精密板金	金賞																				
		銀賞																				
		銅賞																				
26	縫製 (知的障害者)	金賞																				
		銀賞																				
		銅賞																				
27	木工 (知的障害者)	金賞																				
		銀賞																				
		銅賞																				
28	喫茶サービス (知的障害者)	金賞																				
		銀賞																				
		銅賞																				
28	喫茶サービス	金賞																				
		銀賞																				
		銅賞																				
29	紙製品再利用 (知的障害者)	金賞																				
		銀賞																				
		銅賞																				
30	NC旋盤	金賞																				
		銀賞																				
		銅賞																				
31	写真植字	金賞			1	1	1	1	1	1	1	1	1	1	2	1	1	1	1	1	1	
		銀賞			1	1	2	2	1	3	4	2	3	1	2	2	2	3	2	2	2	1
		銅賞			1	2	2	2	3	2	2	3	2	4	3	3	2	2	2	1	1	1
32	電算写植	金賞																				
		銀賞																				
		銅賞																				
33	建具	金賞	1	1	1	1	1	1	1	1	1	1	1	1	1	0	1	1	1	0	1	
		銀賞	1	1	1	2	2	1	1	2	2	2	0	1	1	1	1	0	0	1	0	
		銅賞	1	2	2	1	1	2	2	1	0	1	1	1	0	0	1	0	0	0	0	
34	広告美術	金賞	1	1	1	1	0	1	1	1	1	1	1	1	0	0	1	1	1	1		
		銀賞	1	1	1	1	1	1	1	1	1	1	1	1	1	2	1	1	1	1		
		銅賞	1	1	1	2	1	1	1	2	2	1	1	0	0	1	1	2	0			
35	版下製作 (グラフィックデザイン)	金賞													0	0	0	0	1	0		
		銀賞													1	0	0	2	0	1		
		銅賞													1	1	1	0	0	1		
36	貴金属装身具	金賞																	1	1	1	
		銀賞																	0	1	1	
		銅賞																	1	1	0	
37	和文タイプ	金賞		1	1	1	1	1	1	1	1	1	1	1	1	1	1	0	0			
		銀賞		1	2	1	1	2	2	2	2	2	2	2	2	2	2	1	2	2		
		銅賞		1	2	2	2	2	3	3	3	3	2	2	3	2	1	1	0			
38	テレビ・ラジオ修理	金賞	1	1	1	1	1	1	1	1	0	1	1	1	0		1					
		銀賞	1	1	2	1	1	0	1	1	0	0	0	0	1		1					
		銅賞	1	2	1	1	1	0	0	0	1	2	0	1	1		0					
39	カナタイプ	金賞		1	1	1	1	1	1	1	1	1	1	1	1	1	0					
		銀賞		2	1	1	1	1	1	2	2	1	2	1	2	1	1					
		銅賞		1	1	1	2	1	1	1	1	1	1	1	0	1	1					
40	時計修理	金賞	1	1	1	1	1	1	0	1	1	1	0									
		銀賞	1	1	1	1	2	1	0	1	2	1	0									
		銅賞	1	1	1	1	1	1	1	1	2	0	0									
41	建設製図	金賞	1	1	1	1	1	1	0	0	1	0										
		銀賞	1	1	1	0	1	1	2	1	1	1										
		銅賞	1	1	1	0	1	1	0	2	0	0										
42	塗装 (木工)	金賞	1	1	0	0	0	0	0	0												
		銀賞	1	1	1	0	0	0	1	2	1											
		銅賞	1	1	1	1	2	1	2	2	0											

20回	21回	22回	23回	24回	25回	26回	27回	28回	29回	30回	31回	32回	33回	34回	35回	36回	37回	38回	39回	40回	41回	42回	合計	
1994 (H6)	1996 (H8)	1997 (H9)	1998 (H10)	1999 (H11)	2001 (H13)	2002 (H14)	2004 (H16)	2005 (H17)	2006 (H18)	2007 (H20)	2008 (H21)	2010 (H22)	2012 (H24)	2013 (H25)	2014 (H26)	2016 (H28)	2017 (H29)	2015 (H30)	2019 (R1)	2020 (R2)	2021 (R3)	2022 (R4)		
千葉県	千葉県	千葉県	千葉県	千葉県	千葉県	熊本県	宮城県	山口県	香川県	千葉県	茨城県	神奈川県	長野県	千葉県	愛知県	山形県	栃木県	沖縄県	愛知県	愛知県	東京都	千葉県		
								1	1	1	1	1	1	1	1	1	1	1	1	0	1	1	14	
								1	1	1	1	1	1	1	1	1	1	1	2	2	1	1	2	18
								1	1	1	1	1	1	1	1	3	1	3	1	2	1	1	1	20
							0	0	1	1	0	1	0	1	0	0	1	0	0	1	0	0	0	6
							1	1	1	1	1	0	0	0	1	0	0	0	0	1	1	1	1	9
							0	0	1	0	0	1	1	0	0	0	0	1	1	0	0	0	0	5
							1	1	1	1	1	1	1	1	1					0	1	1	1	11
							1	1	1	1	1	1	1	1	1					1	1	1	1	12
							1	1	1	0	1	1	2	1	1					0	1	1	1	11
							0	0	0															0
							0	1	1															2
							1	1	1															3
				1	1	1	1	1	1	1	1	1	1	1	1	1	1	1	0	1	1	1	0	17
				1	2	1	3	2	2	1	1	1	1	1	1	1	1	1	2	1	1	1	1	25
				2	3	4	3	2	1	2	2	1	1	1	1	2	2	2	2	2	3	1	1	37
				1	1	1	1	1	1	1	1	1	0	1	1	0	1	1	1	1	1	1	1	17
				1	0	1	1	1	1	1	1	2	2	1	2	1	1	2	1	1	1	1	3	24
				1	3	1	1	2	1	2	1	1	1	1	1	1	2	1	3	3	3	3	1	30
						1	1	1	1	1	1	1												7
						1	2	1	1	1	2	2												10
						3	2	2	3	1	2	2												15
													1	1	1	1	1	1	1	1	1	1	1	10
													2	2	2	2	2	2	2	1	1	1	2	18
													3	2	2	3	3	3	3	2	3	3	3	27
				0	0	0	0																	0
				1	1	1	1																	4
				1	1	0	0																	2
				1	1																			2
				1	1																			2
				1	0																			1
1	1																							20
1	1																							36
2	0																							39
	0	1																						1
	1	1																						2
	1	0																						1
0																								17
1																								21
0																								16
1																								16
0																								19
0																								19
1																								2
0																								4
1																								5
1									1															5
0									1															3
1									0															3
																								14
																								28
																								32
																								12
																								10
																								11
																								13
																								19
																								14
																								9
																								11
																								10
																								7
																								10
																								7
																								2
																								7
																								11

		1回	2回	3回	4回	5回	6回	7回	8回	9回	10回	11回	12回	13回	14回	15回	16回	17回	18回	19回		
		1972 (S47)	1973 (S48)	1974 (S49)	1975 (S50)	1976 (S51)	1977 (S52)	1978 (S53)	1979 (S54)	1980 (S55)	1982 (S57)	1983 (S58)	1984 (S59)	1986 (S61)	1987 (S62)	1988 (S63)	1989 (H1)	1990 (H2)	1992 (H4)	1993 (H5)		
		千葉県	千葉県	千葉県	千葉県	千葉県	千葉県	千葉県	千葉県	千葉県	千葉県	千葉県	千葉県	千葉県	千葉県	千葉県	千葉県	千葉県	千葉県	千葉県	千葉県	
43	塗装 (金属)	金賞									1											
		銀賞									1											
		銅賞									0											
44	フライス盤	金賞						1	0	0												
		銀賞						0	1	0												
		銅賞						0	0	0												
45	英文タイプ	金賞								1												
		銀賞								1												
		銅賞								1												
46	毛糸織物	金賞								1												
		銀賞								1												
		銅賞								2												
47	活版文選	金賞	1	1																		
		銀賞	1	0																		
		銅賞	1	1																		
48	電気溶接	金賞	1																			
		銀賞	1																			
		銅賞	1																			
49	写真撮影	金賞																				
		銀賞																				
		銅賞																				
50	フラワーアレンジメント	金賞																				
		銀賞																				
		銅賞																				
51	籠製作	金賞																				
		銀賞																				
		銅賞																				
52	木彫	金賞																				
		銀賞																				
		銅賞																				
53	機械組立	金賞																				
		銀賞																				
		銅賞																				
54	ポスターデザイン	金賞																				
		銀賞																				
		銅賞																				
55	絵画	金賞																				
		銀賞																				
		銅賞																				
56	陶磁器	金賞																				
		銀賞																				
		銅賞																				
57	編物	金賞																				
		銀賞																				
		銅賞																				
58	刺繍	金賞																				
		銀賞																				
		銅賞																				
59	ビルクリーニング	金賞																				
		銀賞																				
		銅賞																				
60	製品パッキング	金賞																				
		銀賞																				
		銅賞																				
61	オフィスアシスタント	金賞																				
		銀賞																				
		銅賞																				
62	ネイル施術	金賞																				
		銀賞																				
		銅賞																				
合計	金賞	15	16	14	15	14	15	14	14	16	16	16	15	18	12	14	17	16	16	16		
	銀賞	15	17	21	16	21	18	20	29	28	23	22	22	21	27	21	20	25	25	25		
	銅賞	15	22	19	20	22	22	31	28	27	26	22	25	24	24	20	25	25	25	20		
	計	45	55	54	51	57	55	65	71	71	65	60	62	63	63	55	62	66	66	61		

6 都道府県別入賞者数の状況

No.	都道府県・賞	回数・年度・開催地																			
		1回	2回	3回	4回	5回	6回	7回	8回	9回	10回	11回	12回	13回	14回	15回	16回	17回	18回	19回	
		1972 (S47)	1973 (S48)	1974 (S49)	1975 (S50)	1976 (S51)	1977 (S52)	1978 (S53)	1979 (S54)	1980 (S55)	1982 (S57)	1983 (S58)	1984 (S59)	1986 (S61)	1987 (S62)	1988 (S63)	1989 (H1)	1990 (H2)	1992 (H4)	1993 (H5)	
1	北海道	金賞	1	1	2	1			2			2	2		1	1		1			
		銀賞	2	2	2	1	2	2	4	1	3	3	1			2	1				
		銅賞	3	2		1	3	1	1	2	1		1		1	2		1	2		
2	青森	金賞			1	1					1										
		銀賞									1				1						
		銅賞				2		2				1	1	1		1					
3	岩手	金賞						1					1	1	1		1				
		銀賞						1		1		1	2		1	1			1		
		銅賞		1	1	1	1					1	1				1				
4	宮城	金賞		1		1		2			1	1	1						1		
		銀賞	1	1			1		1		1									2	
		銅賞	1	1		1			1										1		
5	秋田	金賞				1															
		銀賞							1	2					1						
		銅賞				1	1									1		1			
6	山形	金賞	1																	1	
		銀賞	1								1	1		1					1		
		銅賞		1				2	1	1											
7	福島	金賞	2										1						1		
		銀賞				1				1		1				1	1				
		銅賞						1				1		1		1				1	
8	茨城	金賞						1	2	1	1				1	1	1			1	
		銀賞			1	2	2	2			1	1		1		1	1	1	3	2	2
		銅賞		1	1					1							1	1	1	1	1
9	栃木	金賞	1									1				1					
		銀賞		1											1						
		銅賞						1				1									1
10	群馬	金賞		1			1														
		銀賞						1	1												
		銅賞						1						1							1
11	埼玉	金賞						1		3	1	1		3			1		1	1	
		銀賞	1	1					1		4	1	1		2	1	1	3		1	
		銅賞						3	4	1	3	1		3	4	2	5	3	3		
12	千葉	金賞											1			1					
		銀賞						1		2		1	2	1				1	2		
		銅賞						1		1			1		1			1	1	1	
13	東京都	金賞	1			1	2			1			1		1	1	3	1	3	2	
		銀賞	2	1	2	2	2	2	2	1	3	1	1		1	2	3	1	4	4	1
		銅賞	2	2	2	1	3	5	1	1	2		1	1		1	1	2	1	2	
14	神奈川	金賞		1	1	1	1		1			2	1	1		1	1	1	1	1	
		銀賞					2			1	2			2	2	1	1	1		1	
		銅賞		1		1	1		2			1	2	2			1	1	1	1	1
15	新潟	金賞					2	1					1						1		
		銀賞	1		2	1		1		1						1	1				
		銅賞						1			1										1
16	富山	金賞	1	1	1																
		銀賞			1						1		1	2	1						
		銅賞	1					1			1			1	1						
17	石川	金賞			2		1							1							
		銀賞				1						1									
		銅賞			1	1	1					1			2						1
18	福井	金賞																		1	
		銀賞											1	1					1		
		銅賞																			
19	山梨	金賞		1	1	1		1										3		2	
		銀賞					1	1						1					3	2	
		銅賞		2	1		1			1				1		1					1
20	長野	金賞					2			1			1			1	1				
		銀賞		1						2											
		銅賞		1				1	4		3	1			1			1	1		
21	岐阜	金賞						2							1						
		銀賞					2	1													
		銅賞	1																		
22	静岡	金賞	3				1										1	1	1	1	
		銀賞		2				1	1		1										
		銅賞	2		1	2		1		1	1		1		1						1
23	愛知	金賞			1	1	1	1		1	2	2	3	3	1	3	2	1	2	1	
		銀賞				1				2	1	3	2	3	3	2	1	1	2	2	3
		銅賞	1	1	3		1		2	6	1	2	1	3		2	2		1	1	3
24	三重	金賞											1								
		銀賞																			
		銅賞		1			1									1					

20回	21回	22回	23回	24回	25回	26回	27回	28回	29回	30回	31回	32回	33回	34回	35回	36回	37回	38回	39回	40回	41回	42回	合計
1994 (H6)	1996 (H8)	1997 (H9)	1998 (H10)	1999 (H11)	2001 (H13)	2002 (H14)	2004 (H16)	2005 (H17)	2006 (H18)	2007 (H20)	2008 (H21)	2010 (H22)	2012 (H24)	2013 (H25)	2014 (H26)	2016 (H28)	2017 (H29)	2015 (H30)	2019 (R1)	2020 (R2)	2021 (R3)	2022 (R4)	
千葉県	千葉県	千葉県	千葉県	千葉県	千葉県	熊本県	宮城県	山口県	香川県	千葉県	茨城県	神奈川県	長野県	千葉県	愛知県	山形県	栃木県	沖縄県	愛知県	愛知県	東京都	千葉県	
			1			1									1		2	1	1	1			22
			1	1				1									1	1					31
		2		2	2		1							1		2			1	1	2	1	36
															1		1						6
	1							1						1	1								7
				1					1						1							2	13
1										1	1	1							1				10
				1									1				1				1	1	14
				1	1											1	2		1	1			14
1		1	2	1		1	5						1							2	1	1	24
2	1			3	1	1	4	4	1		1								2				27
	2	2	2	2	3		5	5	1			1			1					1			30
																							1
1						1									1								7
																		1					5
												1					2	1		1	1		8
												1		1		4	1	1	1		2		16
	1	1													2	3	1						13
								1			1							1					5
								1									1						7
																1							7
1	1	1	2	1	1			2		2	5		1	1				1		1	1		30
1	1					1			2	3	3	1	1	1	2	2		1				3	42
2			1	1			1	1	2	1	4	2	1	1	1	1	1	2	1	1	1		33
																	2		1				6
															1	1	2		1		2	3	12
	1		1									1		1		2	3	4	1	4	1	1	23
																1							3
											1										1	1	5
														1							2		6
						2		1					1	2	1		1	1			1	1	23
	1	2		1	2	1	2				2									2		2	32
2	1	2	2	5	2	1		2	4	1	1	1	2		1	1			2	1	2	1	67
1		2	1	3		1	1	1	2	1		2	1	1		1	1			1	1		23
		2	1		1		3	1		2		1	1	1	1	1	1	1		2			29
1	1				2		2		1	1	1		2	1		1	1		1			2	24
4	1	1		2	2	1		2	3		2				3	1	2			1	4	1	47
2	3	3	3	1	2	1			3	2		1	1			1		3	2	6	6	5	80
4	2	1	2	2		2	1			1	2	1	2	1	1	1	3	1	1	3	8	1	68
1	2	1					2			2	1	2	1	3		2	1	1	1	1		2	38
1	2		1			4	1	1			1	4	1		1			1	2	2	1	1	37
2	1	2	1	1	3				1	1	2	3		1	2	1	1	3	2	1	2	2	45
										1					1	1	1						9
				1	1										1							1	12
			2	3	1							1					1	1					12
				1																			4
																1		1					8
	1				1				1	1			1			1	1		1	1	1		15
1	1	1																					7
				1																			3
																		1				1	9
				1																			2
																							3
1										1					1								12
			1	2	2								1	1		1	1	1	1				20
2	1	1	1		1	1				1					2	1							19
									3			1	3	4	1			2					22
		1			1	1		1				1	7	3	1	1	2	2	1	1		1	27
	1					1	1					1	3	2	2	1	2	1	1	1		1	31
									1									1					5
							1	1									1		1			1	8
		1				1																1	3
					1			1	4	2		1	2						1				20
1			1		1		1	1	6	1	4						2	1	2		2	1	28
2	5	4	2		1	2	1	5	3	4	1	1	1		1	3		1	1	1	1	1	38
2		4	2		3	1	2	4	5	1	1	3	4	1	6	2	1	2	4	2	2	2	84
3		2	2	4	1	1	2		1	3	1	1	5	7	6	4	3	6	3	4	4	4	93
1	1	1			2	4		1		1		1	1	5	5	4	2	5	8	5	4	6	87
							1										1		1	1			5
										1	1		1		1			1			2		7
						1					1			1		1						2	9

No.	回数・年度・開催地 都道府県・賞		1回	2回	3回	4回	5回	6回	7回	8回	9回	10回	11回	12回	13回	14回	15回	16回	17回	18回	19回	
			1972 (S47)	1973 (S48)	1974 (S49)	1975 (S50)	1976 (S51)	1977 (S52)	1978 (S53)	1979 (S54)	1980 (S55)	1982 (S57)	1983 (S58)	1984 (S59)	1986 (S61)	1987 (S62)	1988 (S63)	1989 (H1)	1990 (H2)	1992 (H4)	1993 (H5)	
			千葉県	千葉県	千葉県	千葉県	千葉県	千葉県	千葉県	千葉県	千葉県	千葉県	千葉県	千葉県	千葉県	千葉県	千葉県	千葉県	千葉県	千葉県	千葉県	千葉県
25	滋賀	金賞		1									1									
		銀賞	2		2										1		1					1
		銅賞			1																	
26	京都	金賞				1		1	1		1											
		銀賞								1		1	1							1		1
		銅賞								1	1				1							
27	大阪	金賞	2	2	1	5	1		2		1	1	1		1			1	1	2	1	
		銀賞	1	1	1	3	1	2	2		2	1	2	3	2	3	2	3	2	1	2	1
		銅賞		3	3		3	3	2	5	1	4	1	3	2	2	1	2	1	3	1	1
28	兵庫	金賞						2	1		2	2		3	1	1	1	1	2	1	1	
		銀賞		1	1		5	2	1	4	3	1				2		1		1		
		銅賞			2	1	2	1	2	1	3			1	2	1	1	1	2		1	
29	奈良	金賞																		1	1	
		銀賞								2			1	1				2	1	1		
		銅賞		1									1				2			1	2	1
30	和歌山	金賞																			1	
		銀賞		1																		
		銅賞										1	1									
31	鳥取	金賞													1	2					1	
		銀賞												1	2	1	1	1				
		銅賞												1								
32	島根	金賞	1	3		1	1						1									
		銀賞	2		1	1				1			1		2		1		1	1	1	1
		銅賞				1	2		2		1	1		1				1	1	1	1	
33	岡山	金賞								1											1	
		銀賞		1	1	1			1							1						3
		銅賞	2	1		1		1	1	1	1		1					1	2	1	1	1
34	広島	金賞		1			2	3	1	2												
		銀賞	1	1	3		2	1	2		2	1	1		2			2	1	1	1	1
		銅賞		1			1	2	1					2	1	1					2	
35	山口	金賞					1	1		1			1	1	1			1		1	1	
		銀賞							1		1	2	2			1				1	1	
		銅賞	1			1			1		1	1					1	1				1
36	徳島	金賞		1												1			1			
		銀賞																	1			
		銅賞																		1		
37	香川	金賞			1						1											
		銀賞				1			1	1				1		1					1	
		銅賞							1	1		1							1	1		1
38	愛媛	金賞		1	1																	
		銀賞	1	1																		
		銅賞										1										
39	高知	金賞	1									2			1							
		銀賞											1	2		1				1		
		銅賞		1										2	1	1					1	
40	福岡	金賞							1						1			1				
		銀賞									1		1		1		3	1		1	1	1
		銅賞	1		1	1				1	1	2	3	2	2	3				1	1	
41	佐賀	金賞								1	1								1			
		銀賞			2			1	1	1									1			
		銅賞				1			1			2		1	1	1	1					
42	長崎	金賞						1			1				3					1		
		銀賞								1					1					1	1	3
		銅賞			1									2	1			1				
43	熊本	金賞		1	2				1				1		2		1	1	1		1	
		銀賞		2	2				1	1	2			1		1		1				
		銅賞		1		1	1				3	1		1		1		1	1	1	2	1
44	大分	金賞										1										
		銀賞				1																1
		銅賞			1				1		1		1							1	1	
45	宮崎	金賞									1	2	1	1						1	1	
		銀賞						1	1	3				2	1	1				2		
		銅賞									1	1	1		1	1	1	1				
46	鹿児島	金賞	1								1										1	
		銀賞																1				
		銅賞				2			1			1	1		1				1	1	1	
47	沖縄	金賞								1												
		銀賞													1	1	1					1
		銅賞														1		1	1		1	
合計		金賞	15	16	14	15	14	15	14	14	16	16	16	15	18	12	14	17	16	16	16	
		銀賞	15	17	21	16	21	18	20	29	28	23	22	22	21	27	21	20	25	25	25	
		銅賞	15	22	19	20	22	22	31	28	27	26	22	25	24	24	20	25	25	25	20	
		計	45	55	54	51	57	55	65	71	71	65	60	62	63	63	55	62	66	66	61	

20回	21回	22回	23回	24回	25回	26回	27回	28回	29回	30回	31回	32回	33回	34回	35回	36回	37回	38回	39回	40回	41回	42回	合計
1994 (H6)	1996 (H8)	1997 (H9)	1998 (H10)	1999 (H11)	2001 (H13)	2002 (H14)	2004 (H16)	2005 (H17)	2006 (H18)	2007 (H20)	2008 (H21)	2010 (H22)	2012 (H24)	2013 (H25)	2014 (H26)	2016 (H28)	2017 (H29)	2015 (H30)	2019 (R1)	2020 (R2)	2021 (R3)	2022 (R4)	
千葉県	千葉県	千葉県	千葉県	千葉県	千葉県	熊本県	宮城県	山口県	香川県	千葉県	茨城県	神奈川県	長野県	千葉県	愛知県	山形県	栃木県	沖縄県	愛知県	愛知県	東京都	千葉県	
					1		1						1			1							6
							1	1				2	1										12
				1	1	1					2	1	1	1		2	1	1				1	15
											2	1	2	1			1						11
1			1	1					2	1		1		1	1	1		1	1	1	1	1	17
		1	1	1				2	1	2		1	1							1			18
	1			1	1	1			1					2	1	1		1	1		2	1	36
2	2	2	1	4	3	2		1	2		1		1	1	2		2			1		4	64
2		3	2				1			1	1		1	1	1	1	1	2	2	1	2	2	64
1												1				1			1				22
	1										1				1	1	1						27
1			1	1			1						1				3	1		1	1	2	34
					1	1			1								1					1	7
2	2	1	1	2												1	1		1			1	20
		1		1													1		1	1			13
																						2	3
										1									1				4
									1	1							1			1	1		8
			1																				5
1		1									1											1	7
1																						1	9
																							8
						1							1	1	1								15
1				1	1	2			3	2					1				1			1	15
	1	1		1	2	2	1	2	3	1	1	2					1					1	14
	1	2	6	4	1			2			3	2	1	2	1		1	1	3	1	2		47
1		1									1							1		1			14
2			1	1		1			2	2	2	2		1	1	1					1		38
1	1				1	2	2		1	1		1				1		2	2			1	23
								3	1		1	2	1	1	1			2	2				23
							3	8					1	1			1	1					24
1			1			3	1	5	6	1	1				1	1			1	2		1	33
					1			1															4
1			1			1				1													5
	1	1		1			1	1															6
			1						1			1											6
1	1	1			1				4	1	1	1						1		1	1		20
			2	1	1	1			2				1										14
		1	1	1					1	1				1		1	1					1	9
								1	1			2	1		1					1		1	9
		1	1			1	1	1					1							1		1	11
		1			1							1			1								9
					1						1					1							8
				1			1	1							1	1		1				1	11
1			1	1	1	1	1				1	1		1		1	1			1	2		22
			1		1							1	3		1	1	1		1	2		1	32
	1																						4
				1	1																		8
1								1										1		1			12
													1										9
1		1			1		1	1				1	1										14
1			1	1	1	1	1															1	12
			1			6	3	1		2	1	1	1		2				1	1	1	1	33
	1	1				5	3	2	2	1	1		1	2	1	2		1	1	2	3		39
1		2	1	2		10	2	2	3		1		2				2	2	2		2		48
1								1		2		1											6
					1								1			1						1	6
					2				1	1					1			1	1	1	1	1	16
			1	1													1					1	11
		1							1						2	1				1			17
1	1				2	2					1	1			1	1				1			17
		1			2				1			1	1	1	1	1	1	2		1	3		19
			1	1					1		1	1		1			2		1	1	1	2	14
		1	1	2	1	1		3	1	3	1	1	1	2	3	2	1		2	2	2	1	39
			1							1								2		1			6
	1											1		1	2		1	2	1				13
							1										1	3					9
17	12	15	14	15	14	18	17	19	26	18	17	20	20	18	21	18	20	18	16	15	20	17	694
22	18	21	19	27	20	25	24	26	30	20	24	24	26	24	28	27	26	26	23	24	31	35	986
25	18	25	29	33	31	34	27	28	32	21	24	24	26	25	29	32	33	30	34	37	39	33	1111
64	48	61	62	75	65	77	68	73	88	59	65	68	72	67	78	77	79	74	73	76	90	85	2791

7 大会別開催期間・会場一覧

回数	年 度	開催期間	会 場
1	昭和 47	11月18日(土)～20日(月)	・青少年総合センター ・中央技能センター
2	48	10月6日(土)～8日(月)	・中央技能センター
3	49	9月18日(水)～20日(金)	・中央技能センター
4	50	10月15日(火)～17日(木)	・中央技能開発センター
5	51	10月5日(火)～7日(木)	・中央技能開発センター
6	52	10月25日(火)～27日(木)	・中央技能開発センター
7	53	10月24日(火)～26日(木)	・中央技能開発センター
8	54	11月7日(水)～9日(金)	・中央技能開発センター
9	55	10月21日(水)～23日(金)	・中央技能開発センター
10	57	10月20日(水)～22日(金)	・中央技能開発センター
11	58	10月24日(月)～26日(水)	・中央技能開発センター
12	59	10月30日(火)～11月1日(木)	・中央技能開発センター
13	61	10月29日(水)～31日(金)	・中央技能開発センター
14	62	10月21日(水)～23日(金)	・中央技能開発センター
15	63	10月19日(水)～21日(金)	・中央技能開発センター
16	平成元	10月18日(水)～20日(金)	・中央技能開発センター
17	2	10月17日(水)～19日(金)	・高度技能開発センター 西千葉分所
18	4	10月21日(水)～23日(金)	・高度技能開発センター 西千葉分所
19	5	10月19日(火)～21日(木)	・高度技能開発センター 西千葉分所
20	6	10月19日(水)～21日(金)	・千葉県勤労総合福祉センター ・高度職業能力開発センター ・高度職業能力開発促進センター ・千葉分所障害者職業総合センター
21	8	10月23日(水)～25日(金)	・千葉職業能力開発促進センター(高度技術開発センター千葉分所を名称変更)
22	9	10月29日(水)～31日(金)	・障害者職業総合センター ・千葉職業能力開発促進センター
23	10	10月24日(土)～26日(月)	・障害者職業総合センター ・千葉職業能力開発促進センター
24	11	11月6日(土)～8日(月)	・障害者職業総合センター ・千葉職業能力開発促進センター
25	13	11月10日(土)～12日(月)	・障害者職業総合センター ・千葉職業能力開発促進センター
26	14	10月25日(金)～27日(日)	・熊本テルサ ・パークドーム熊本 ・熊本県立技術短期大学校
27	16	10月15日(金)～17日(日)	・仙台サンプラザ ・夢メッセみやぎ ・ポリテクセンター宮城
28	17	10月28日(金)～31日(月)	・やまぐちリフレッシュパーク ・山口県維新百年記念公園 ・山口県総合保健会館
29	18	10月27日(金)～29日(日)	・高松市文化芸術ホール(サンポートホール高松) ・香川県産業交流センター(サンメッセ香川) ・サンポート高松・高松シンボルタワー ・高松市総合体育館
30	20	10月24日(金)～26日(日)	・幕張メッセ
31	21	10月30日(金)～11月1日(日)	・ひたちなか市文化会館 ・ひたちなか市総合運動公園 ・ワークプラザ勝田 ・フットサルグリーンかつた
32	22	10月15日(金)～17日(日)	・障害者スポーツ文化センター 横浜ラポール ・横浜アリーナ
33	24	10月20日(土)～22日(月)	・ホクト文化ホール(長野県県民文化会館) ・ビッグハット(長野市若里多目的スポーツアリーナ) ・ホワイトリング(長野市真島総合スポーツアリーナ)
34	25	11月22日(金)～24日(日)	・幕張メッセ
35	26	11月21日(金)～23日(日)	・ポートメッセなごや(名古屋国際展示場)
36	28	10月28日(金)～30日(日)	・山形県総合運動公園 ・山形ビッグウイング
37	29	11月17日(金)～19日(日)	・栃木県体育館 ・マロニエプラザ(栃木県立宇都宮産業展示館) ・宇都宮市体育館 ・栃木県立特別支援学校宇都宮青葉高等学園
38	30	11月2日(金)～5日(月)	・奥武山陸上競技場 ・沖縄県立武道館 ・奥武山屋内運動場(沖縄セルラーパーク那覇)
39	令和元	11月15日(金)～17日(日)	・愛知県国際展示場
40	2	11月13日(金)～15日(日)	・愛知県国際展示場
41	3	12月17日(金)～20日(月)	・東京ビッグサイト(東京国際展示場)
42	4	11月4日(金)～6日(日)	・幕張メッセ

8 障害者ワークフェア実施状況

年 度	都道府県	開催期間	会 場	出展者数
平成 14	熊 本	平成 14 年 10 月 25 日(金) } 平成 14 年 10 月 26 日(土)	・熊本テルサ ・熊本パークドーム	156
15	東 京	平成 16 年 2 月 13 日(金) } 平成 16 年 2 月 14 日(土)	・東京ドームシティ ・プリズムホール	89
16	宮 城	平成 16 年 10 月 15 日(金) } 平成 16 年 10 月 16 日(土)	・仙台サンプラザ ・夢メッセみやぎ	136
17	山 口	平成 17 年 10 月 29 日(土) } 平成 17 年 10 月 30 日(日)	・山口県維新百年記念公園	137
18	香 川	平成 18 年 10 月 27 日(金) } 平成 18 年 10 月 29 日(日)	・サンメッセ香川 ・サンポート高松 ・高松市総合体育館	112
19	静 岡	平成 19 年 11 月 15 日(木) } 平成 19 年 11 月 17 日(土)	・ツインメッセ静岡	100
20	千 葉	平成 20 年 10 月 25 日(土)	・幕張メッセ	163
21	茨 城	平成 21 年 10 月 30 日(金) } 平成 21 年 10 月 31 日(土)	・ひたちなか市総合運動公園 ・ワークプラザ勝田 ・ひたちなか市文化会館 ほか	134
22	神奈川	平成 22 年 10 月 15 日(金) } 平成 22 年 10 月 16 日(土)	・横浜アリーナ	151
23	埼 玉	平成 23 年 11 月 22 日(火) } 平成 23 年 11 月 23 日(水・祝)	・さいたまスーパーアリーナ ・コミュニティアリーナ	151
24	長 野	平成 24 年 10 月 20 日(土) } 平成 24 年 10 月 21 日(日)	・ビッグハット ・ホワイトリング	113
25	千 葉	平成 25 年 11 月 23 日(土・祝)	・幕張メッセ	77
26	愛 知	平成 26 年 11 月 22 日(土) } 平成 26 年 11 月 23 日(日)	・ポートメッセなごや (国際展示場)	149
28	山 形	平成 28 年 10 月 29 日(土)	・山形ビッグウイング	97
29	栃 木	平成 29 年 11 月 18 日(土)	・マロニエプラザ (栃木県立宇都宮産業展示館)	111
30	沖 縄	平成 30 年 11 月 3 日(土) } 平成 30 年 11 月 4 日(日)	・奥武山野球場(沖縄セルラースタジアム那覇) エントランス広場他	113
令和 元	愛 知	令和元年 11 月 16 日(土)	・愛知県国際展示場 展示ホール C	138
2		開催中止		
3		開催中止		
4	千 葉	令和 4 年 11 月 5 日(土)	・幕張メッセ 展示ホール 11	93

(注 1) 障害者ワークフェアは平成 14 年度から全国障害者技能競技大会と併催してきたが、平成 25 年度からは同大会の一環として開催している。

(注 2) 国際アビリンピック開催のために全国障害者技能競技大会が開催されなかった平成 15 年度及び 23 年度は単独で開催し、平成 19 年度は静岡県で開催された国際アビリンピックにおいて行われた IA2007 ワークフェアの中に出展する形で開催した。なお、平成 27 年度は(注 1)のとおり同大会の一環としたことから、開催していない。

第42回全国障害者技能競技大会
報 告 書

写真協力 岩尾 克治・菅野 貴
発行日 令和5年3月
発行所 独立行政法人高齢・障害・求職者雇用支援機構
千葉県千葉市美浜区若葉 3-1-3
電 話 043-297-9516
F A X 043-297-9547

※無断転載を禁ずる

協力・協賛企業等一覧

技能競技・デモンストレーション実施機器等協賛企業等（50音順）
 今大会で使用している技能競技・技能デモンストレーション用実施機器等については、
 下記の企業・団体からご協賛をいただいております。



キヤノンマーケティング
 ジャパン株式会社

クボタグループ特例子会社
 クボタワークス株式会社

おもてなしと生活文化の創造
 株式会社 **グリーンズ**

一般財団法人
 啓成会



JAPAN AIRLINES
 株式会社 JALサンライト



公益社団法人
 全日本洋裁技能協会

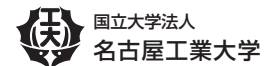
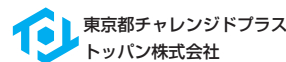

UCCグループ
 日本パーソナルセンター株式会社

日本マクドナルド株式会社



株式会社 **丸定**

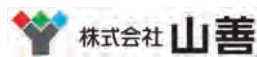

主催 独立行政法人高齢・障害・求職者雇用支援機構

後援 厚生労働省／内閣府／文部科学省／経済産業省／中央職業能力開発協会／千葉県

後援 一般社団法人日本経済団体連合会／日本商工会議所／全国商工会連合会／
 全国中小企業団体中央会／中小企業家同友会全国協議会／
 一般社団法人日本新聞協会／日本放送協会／一般社団法人日本民間放送連盟／
 社会福祉法人日本身体障害者団体連合会／全国手をつなぐ育成会連合会／
 公益社団法人全国精神保健福祉会連合会／公益社団法人全日本洋裁技能協会／
 一般社団法人日本洋装協会／一般社団法人日本家具産業振興会／
 一般社団法人日本印刷産業連合会／公益社団法人日本歯科技工士会／一般社団法人日本義肢協会／
 公益社団法人日本義肢装具士協会／一般社団法人日本生花商協会／
 公益社団法人全国ビルメンテナンス協会／特定非営利活動法人インターナショナルネイルアソシエーション／
 一般社団法人障害者雇用企業支援協会／公益社団法人全国障害者雇用事業所協会／
 日本労働組合総連合会／公益社団法人日本写真家協会



アピリフピックマスコット
 キャラクター
 アピリス

(以上、順不同)