

# 第 20 回神奈川県障害者技能競技大会

## 縫製競技課題（公開課題）

### 課題

#### ポケット付きクッションカバー製作

裁断済みの支給された材料を使用しクッションカバーを製作。中にクッション材を入れてクッションを完成させなさい。

### 1 競技課題及び競技条件

#### (1) 競技課題

ポケット付きクッションカバー（完成サイズ 45 cm×45 cm）

#### (2) 競技時間

2時間

#### (3) 注意事項

① 支給材料が下記の通りであることを確認します。

本体布 1枚（綿ツイル・48 cm×112 cm※）

ポケット布 1枚（綿ツイル・裁断済みでポケット口、ロック処理済）

ミシン糸 1個

厚紙（印入り） 1枚（ポケット位置にパンチ穴処理済）

※本体布の幅は既成の生地幅に準じるため、競技前に誤差を計測し採点に反映させます。

② 競技中工具の貸し借りは禁止します。

③ 支給材料は、材料の欠陥によるもの以外、再支給しません。

④ ミシンの調整は、各自で行うこととします。

⑤ 作業途中で糸が切れた時は、2～3 cmの重ね縫いをすること。

⑥ 作業時の服装等は、作業に適したものとします。

⑦ 作業終了時には、ミシン、アイロンの電源を切り、作業台等の整理整頓をすること。

### 2 仕様

(1) ポケット付け

(2) 裁ち目かがり

(3) 印つけ

(4) 口縫い（ミシン掛け）

(5) 中間アイロン

(6) 脇縫い（返し縫い）

(7) 仕上げアイロン

### 3 縫製仕様

#### (1) ポケット付け

- ① 接着テープ幅をアイロンで折る。

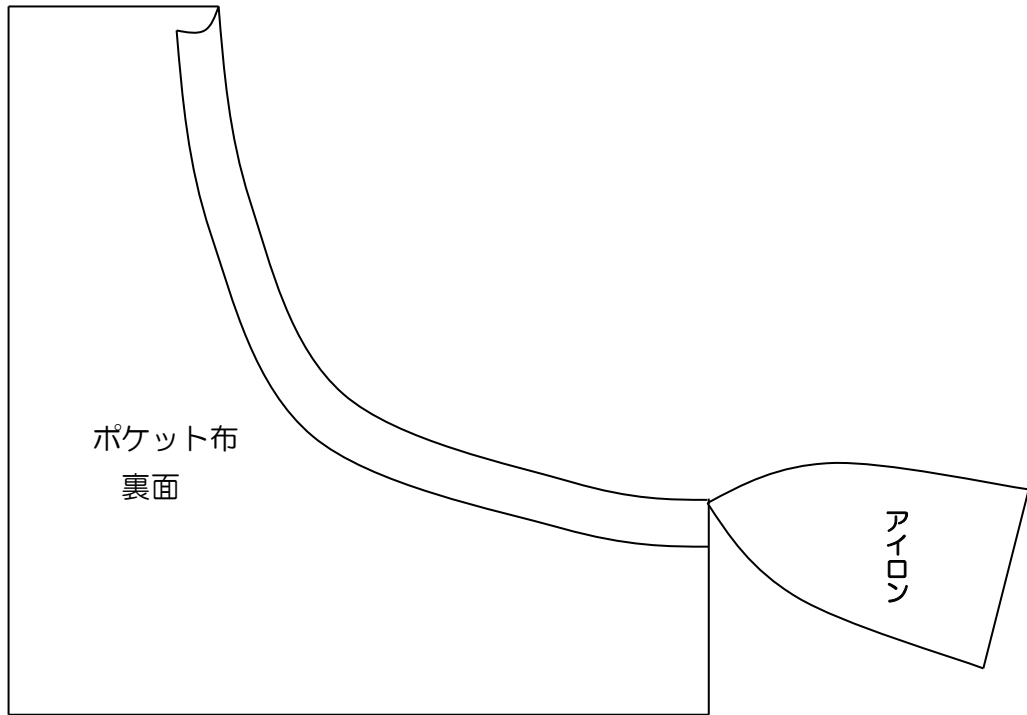

- ② ポケット口に折り山から5mmでステッチをかける。

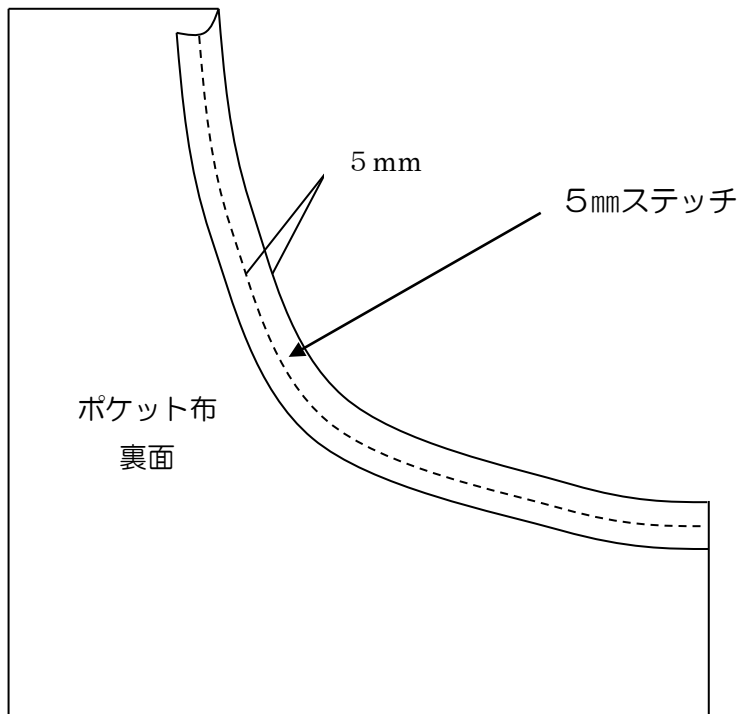

③ ポケット周りを1 cmの幅でアイロン

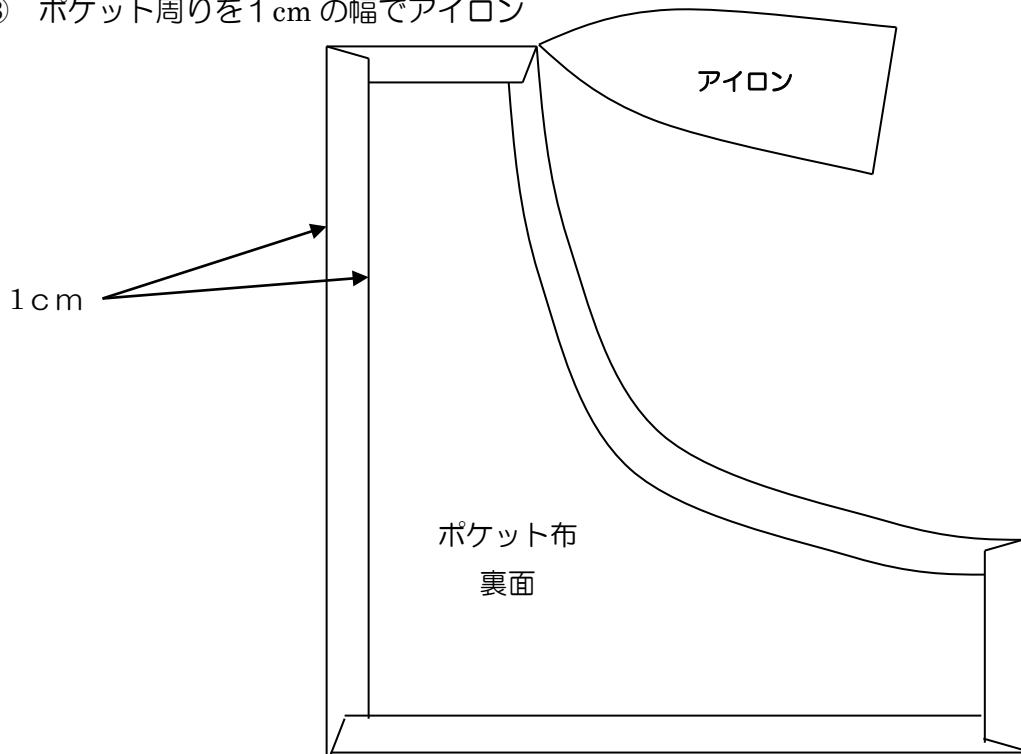

④ ポケット印つけ

図1の通りに厚紙を置き、印をつける。

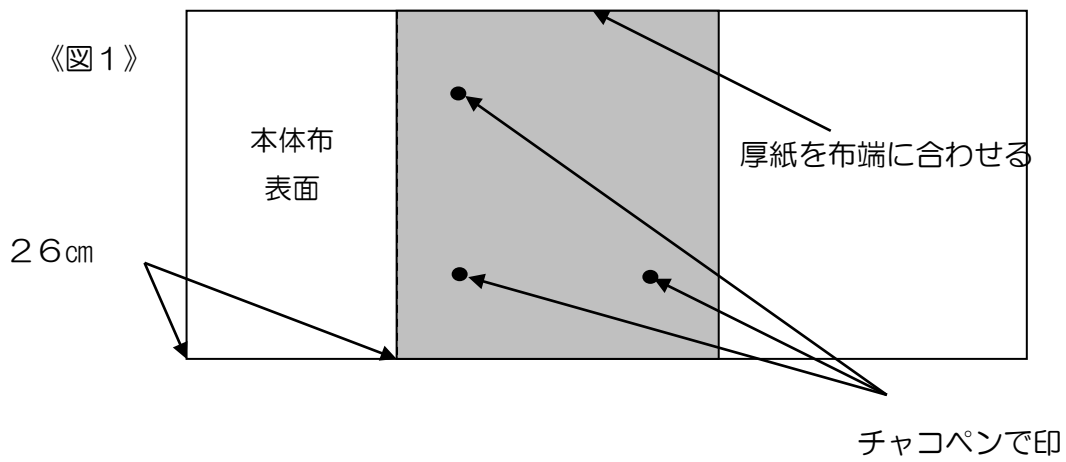

⑤ ポケット布を印どおりに置き、しつけ糸で縫い止める。

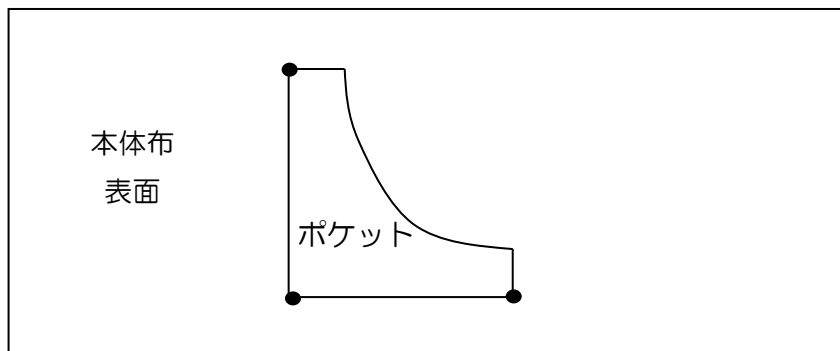

⑥ ポケットを折り山から端ミシン（1mm）と5mmのステッチで止める

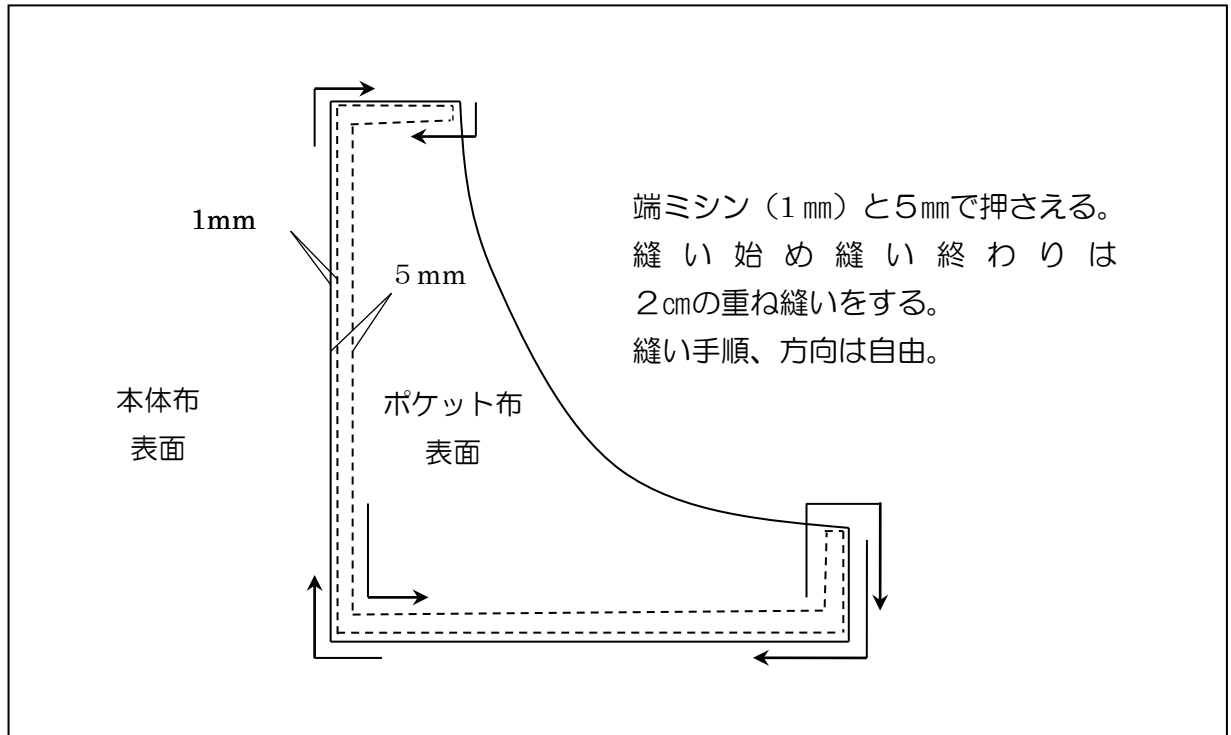

(2) 裁ち目かがり(図2参照)

ミシンの裁ち目かがりをセットし布の長い辺を2箇所かがる。

《 図2 》

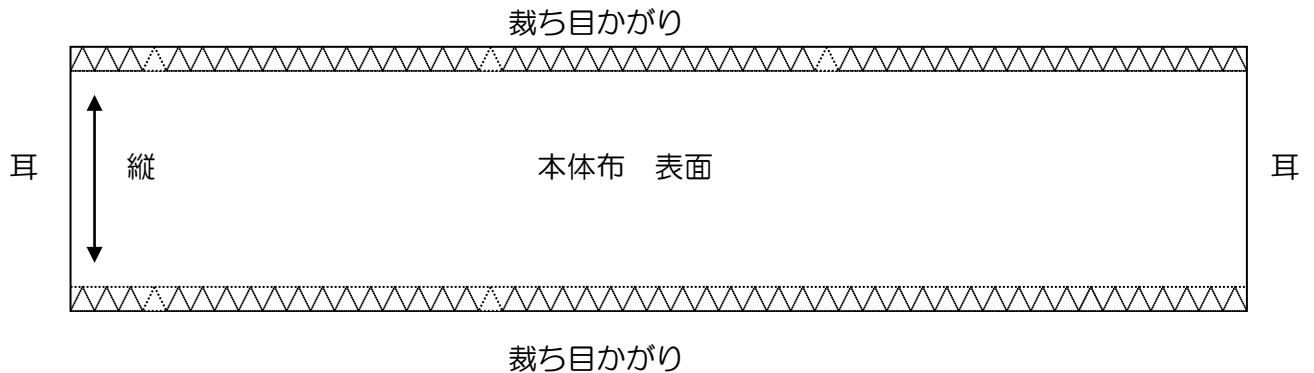

(3) 印つけ・口縫い(図3参照)

- ① 本体布表面に耳から2cmの印をつけアイロンで折り、更に2cm折り三つ折りにする。
- ② アイロンで三つ折りにした布端から、直線縫いをする。最初と最後は返し縫いをする。

《 図3 》

- ① 2cmの印及びアイロン

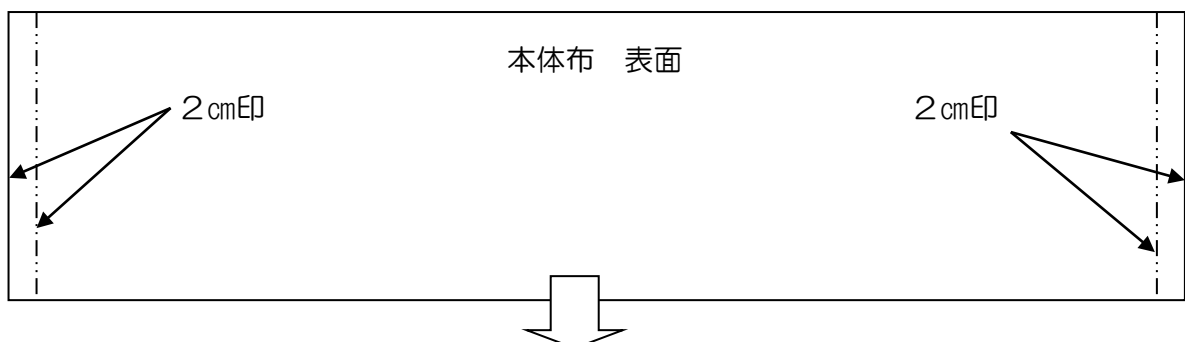

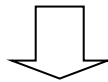
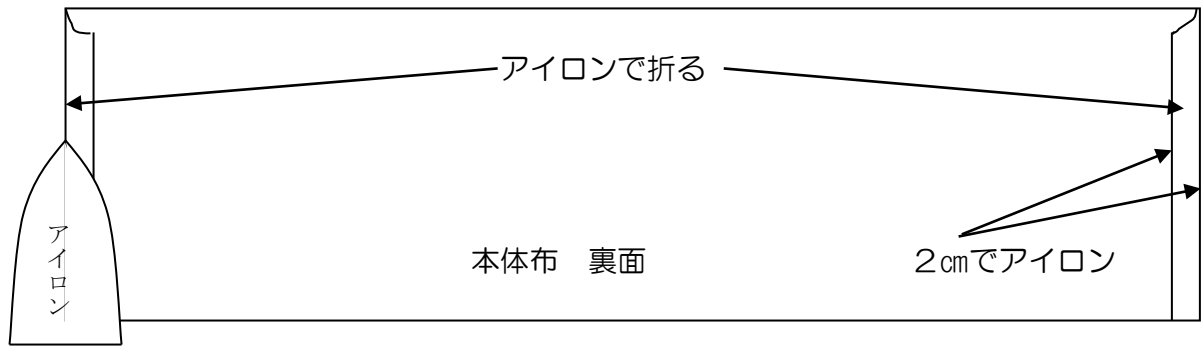

② 三つ折りにして、折り山から端ミシン（1mm）で縫う。完成する三つ折り幅2cm

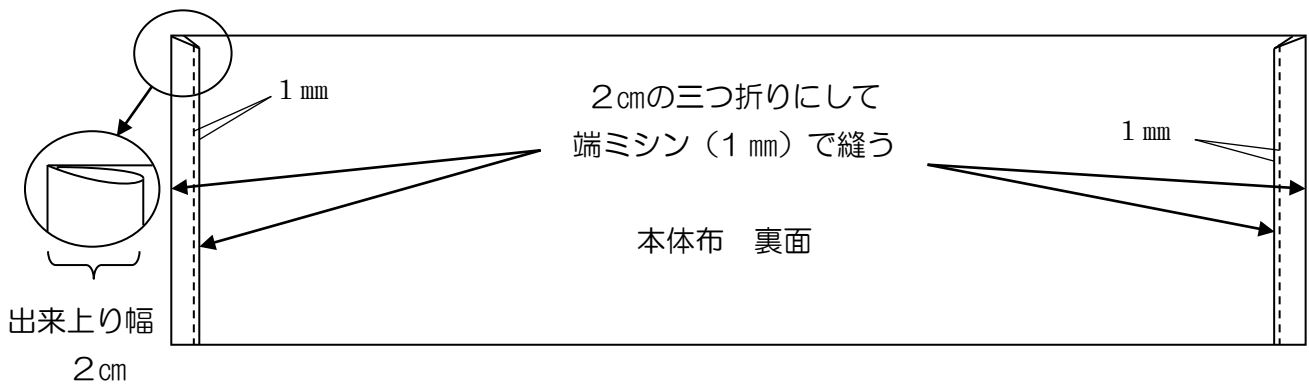

(4) 中間アイロン・印つけ(図4参照)

- ① 布端から22cmに印をつけ、厚紙を置き両端に印をつけクッションの形に折り、アイロンをかけて形を整える。

《 図 4 》

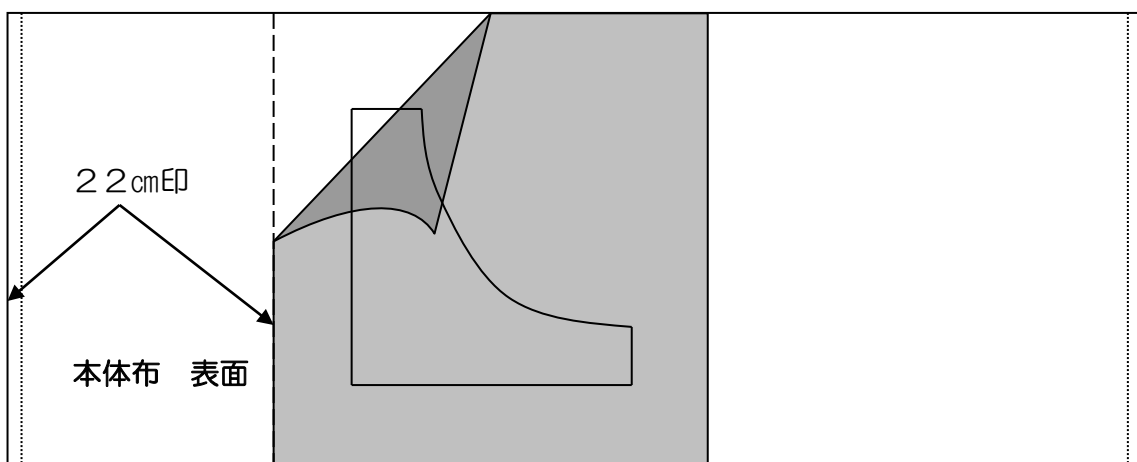

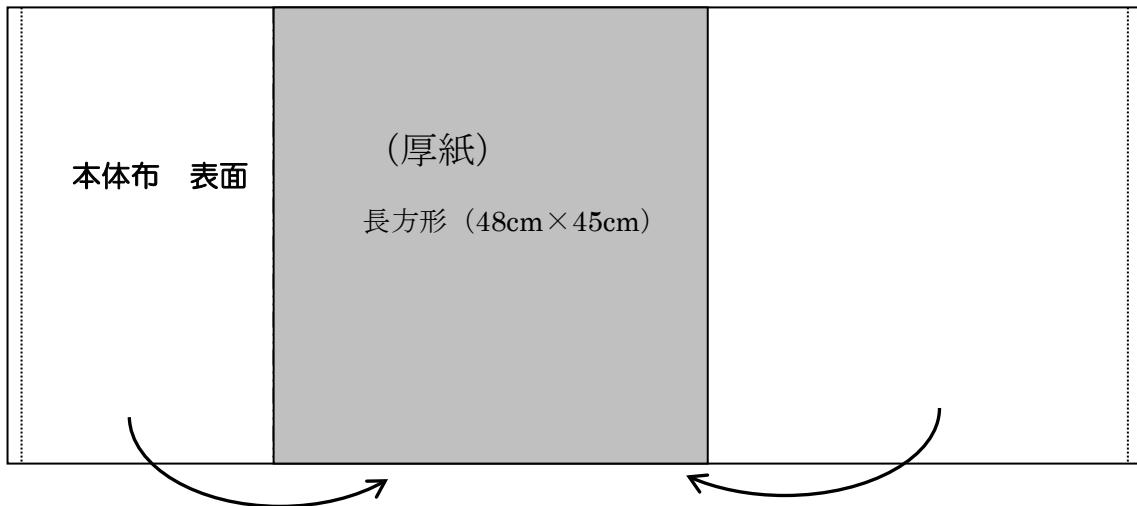

短いほうが下に来るように、アイロンで折り返す。

- ② まち針で固定し、脇縫い代1.5cmに印をつける。2箇所  
 図5に習って、折り山から24cmと2cmに印をつける。(図5参照)

《 図 5 》

印つけ箇所

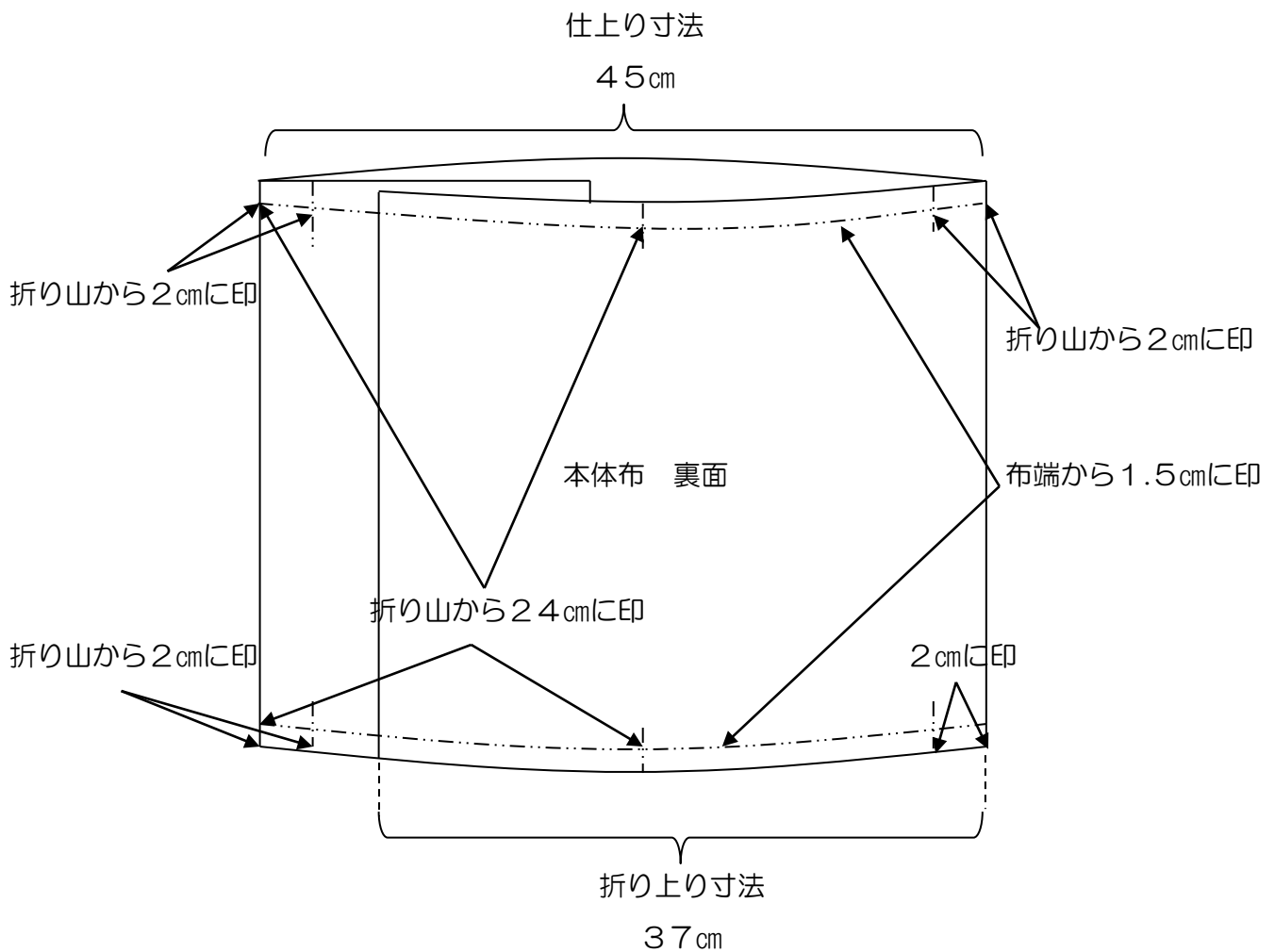

(5) 脇縫い(図6参照)

- ① 1.5cmの縫い代で①から⑤の順番で、重ね縫いをする。  
縫い始め縫い終わりは2cmの印まで返し縫いをする。  
口布部分は、ずれないように注意して、ミシンをかける。

《 図 6 》

ミシン縫い

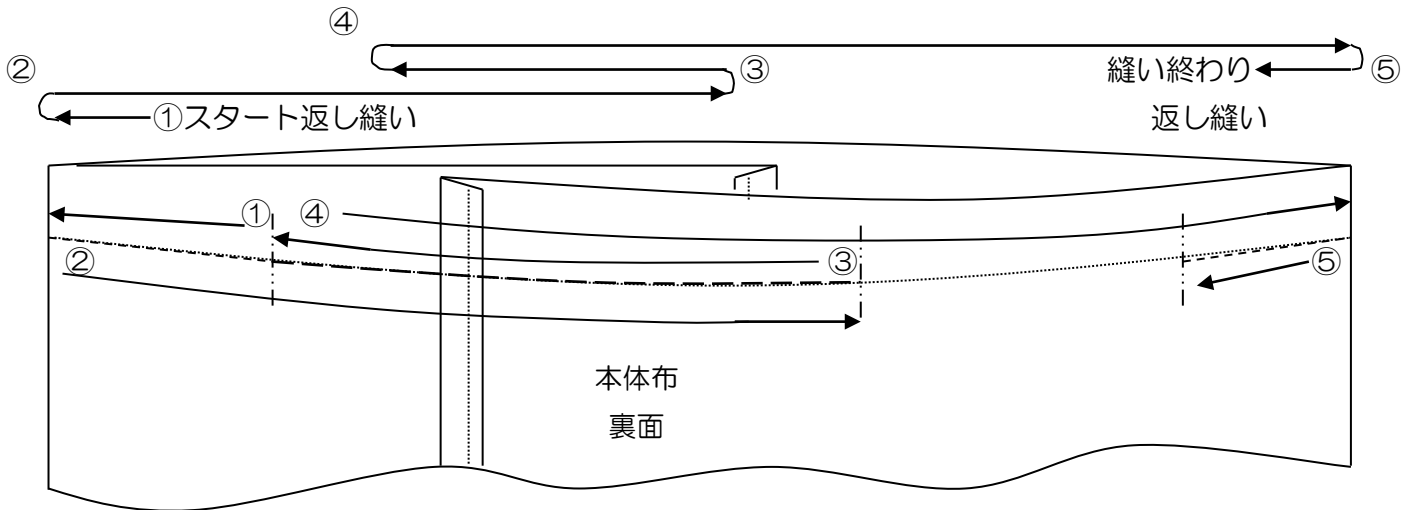

(6) 仕上げアイロン

- ① 表に返して、全体に仕上げアイロンをかける。

(7) クッション材入れ

- ① クッションカバーにクッション材を入れてクッション完成

(注意事項)

- ① 障害特性により、競技参加において必要とする補助具等がある場合は、事前に事務局に申し出ること。ただし、競技の公正性や、会場説営の都合等を考慮した結果、必ずしも希望に添えない場合があること。
- ② これらの補助具等は、競技者自身が持参し、大会当日に競技委員立会いのもと導入する。ただし、導入に関して不具合があっても特別な配慮はしないこと。

## 縫製競技使用用具一覧表

### 1. 選手が持参するもの

品 名	規 格	数 量	備 考
裁縫用具類一式			しつけ糸、手縫い針 糸切はさみ、まち針 ピンクッション、目打ち ものさし(30cm～50cm) へら、チャコペン その他必要な補助用具等

◆ 練習用布・・・ミシン掛け練習用

### 2. 選手が前日に搬入するもの

	品 名	規 格	数 量	備 考
設備類	ミシン	普段お使いのもの	1台	
	ボビンケース	搬入するミシンに 適合するもの	1個	予備を含んでいます
	ボビン		2個	
	ミシン針		2本	

### 3. 会場に準備してあるもの

	品 名	規 格	数 量	備 考
設備類	作業台		1台	
	厚 紙	48cm×45cm	1枚	
	アイロン	家庭用スチームアイロン	1台	
	アイロン台	平面	1台	
材料	綿ツイルプリント	48cm×112cm	1枚分	裁断済み
	カラーツイル	ポケット分	1枚分	裁断済み
	ミシン糸	60番	1個	
	クッション材	45cm×45cm	1個	



《 厚紙印位置 》

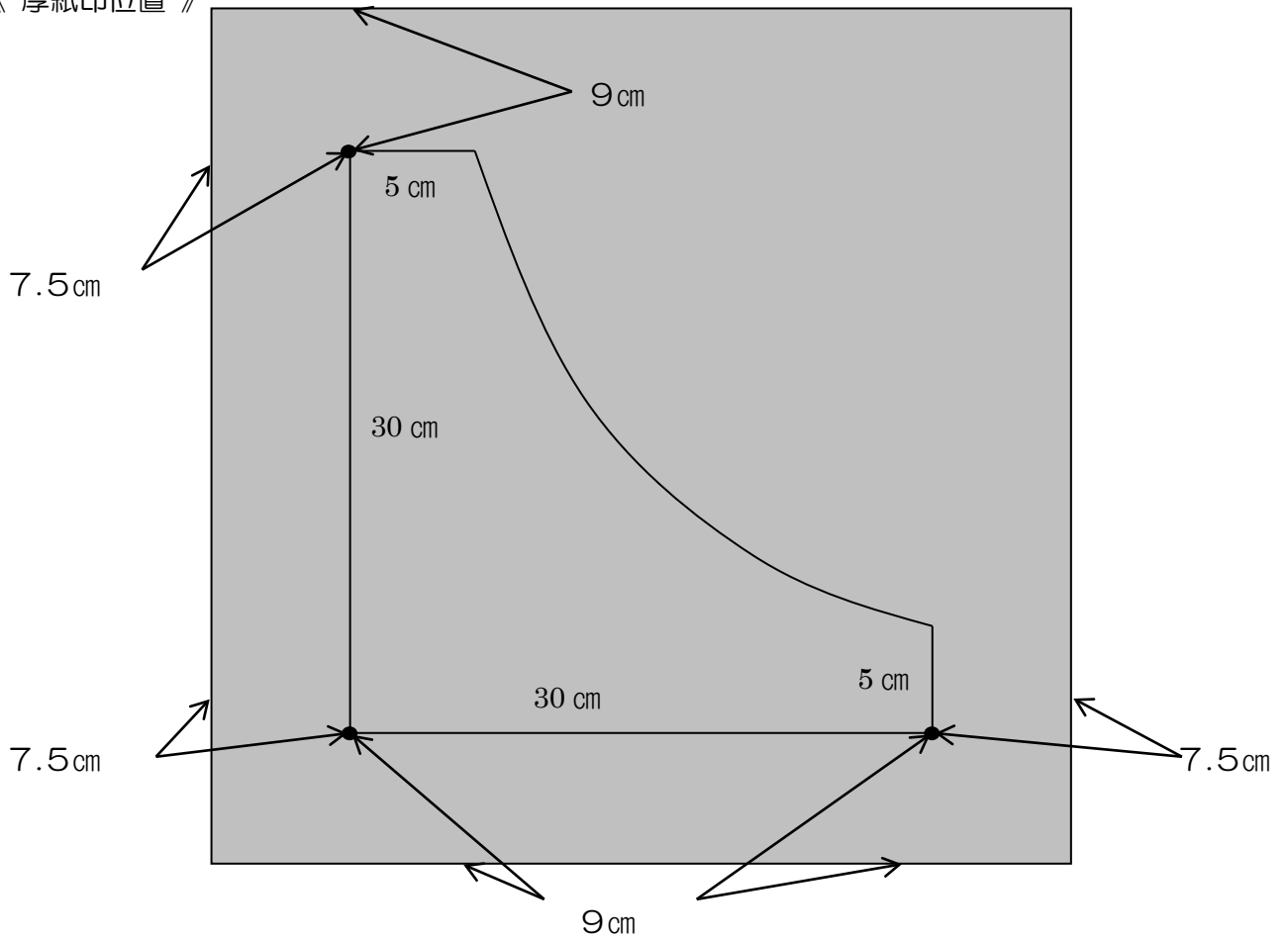

《 ポケット布製図 》

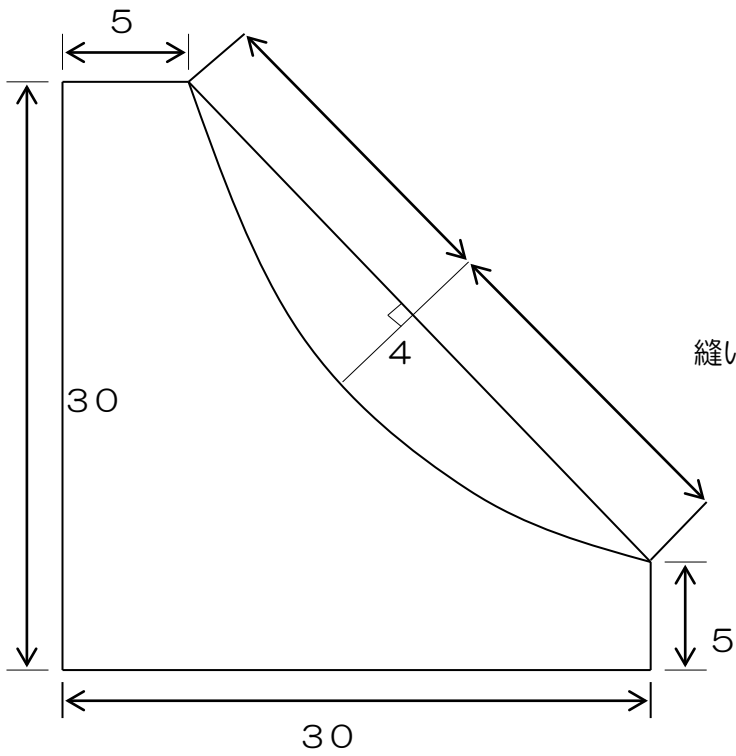

《 縫い代付け 》

縫い代1

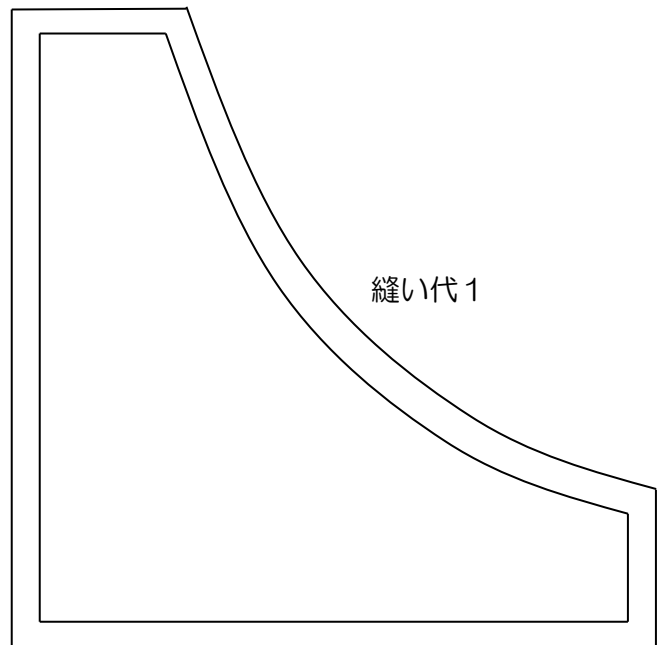

縫い代1