

第21回神奈川県障害者技能競技大会

縫製競技課題（公開課題）

課題

ポケット付きクッションカバー製作

裁断済みの支給された材料を使用しクッションカバーを製作。中にクッション材を入れてクッションを完成させなさい。

1 競技課題及び競技条件

(1) 競技課題

ポケット付きクッションカバー（完成サイズ 45cm×45cm）

(2) 競技時間

2時間

(3) 注意事項

① 支給材料が下記の通りであることを確認します。

本体布 1枚（綿ツイル・48cm×110cm※）

ポケット布 1枚（綿ツイル・裁断済みでポケット口、ロック処理済）

ミシン糸 1個

厚紙（印入り） 1枚（ポケット位置にパンチ穴処理済）

※本体布の幅は既成の生地幅に準じるため、競技前に誤差を計測し採点に反映させます。

② 競技中工具の貸し借りは禁止します。

③ 支給材料は、材料の欠陥によるもの以外、再支給しません。

④ ミシンの調整は、各自で行うこととします。

⑤ 作業途中で糸が切れた時は、2～3cmの重ね縫いをすること。

⑥ 作業時の服装等は、作業に適したものとします。

⑦ 作業終了時には、ミシン、アイロンの電源を切り、作業台等の整理整頓をすること。

2 仕様

(1) ポケット付け

(2) 裁ち目かがり

(3) 印つけ

(4) 口縫い（ミシン掛け）

(5) 中間アイロン

(6) 脇縫い（返し縫い）

(7) 仕上げアイロン

3 縫製仕様

(1) ポケット付け

- ① 接着テープ幅をアイロンで折る。

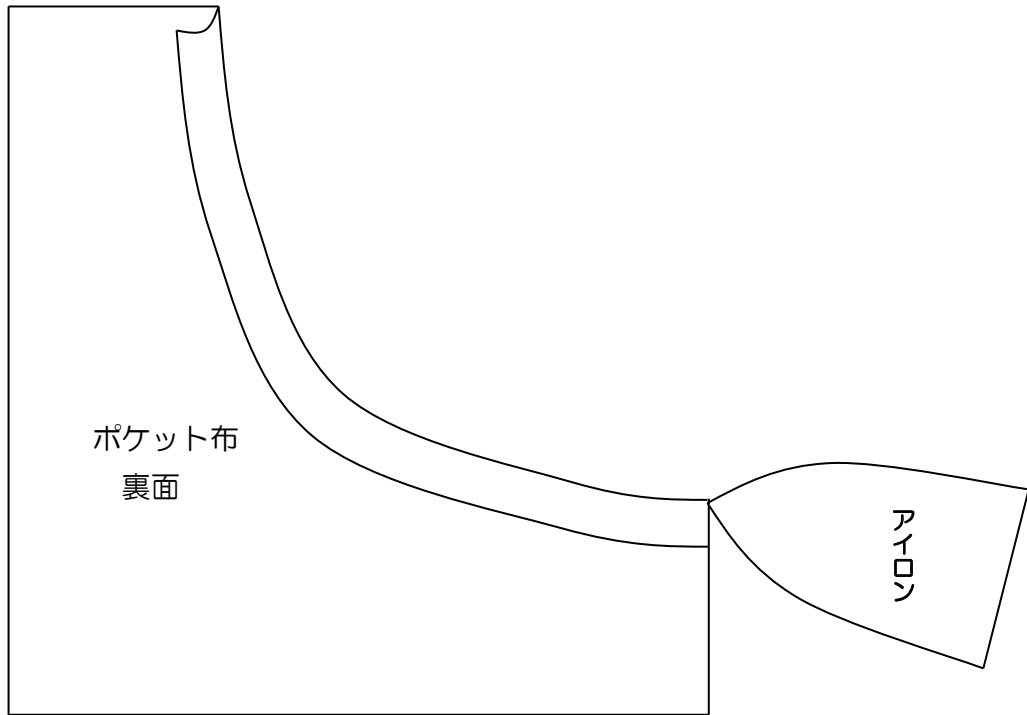

- ② ポケット口に折り山から5mmでステッチをかける。

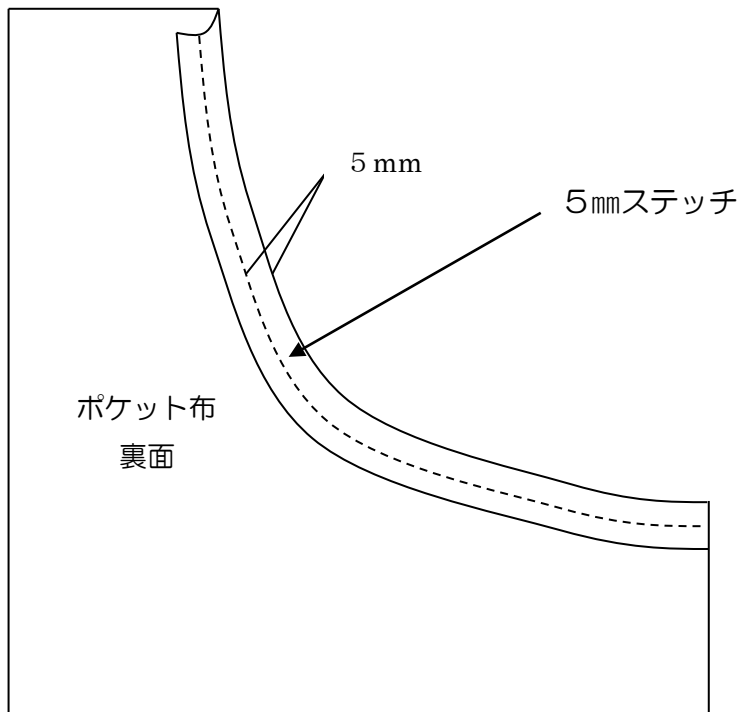

③ ポケット周りを1 cmの幅でアイロン

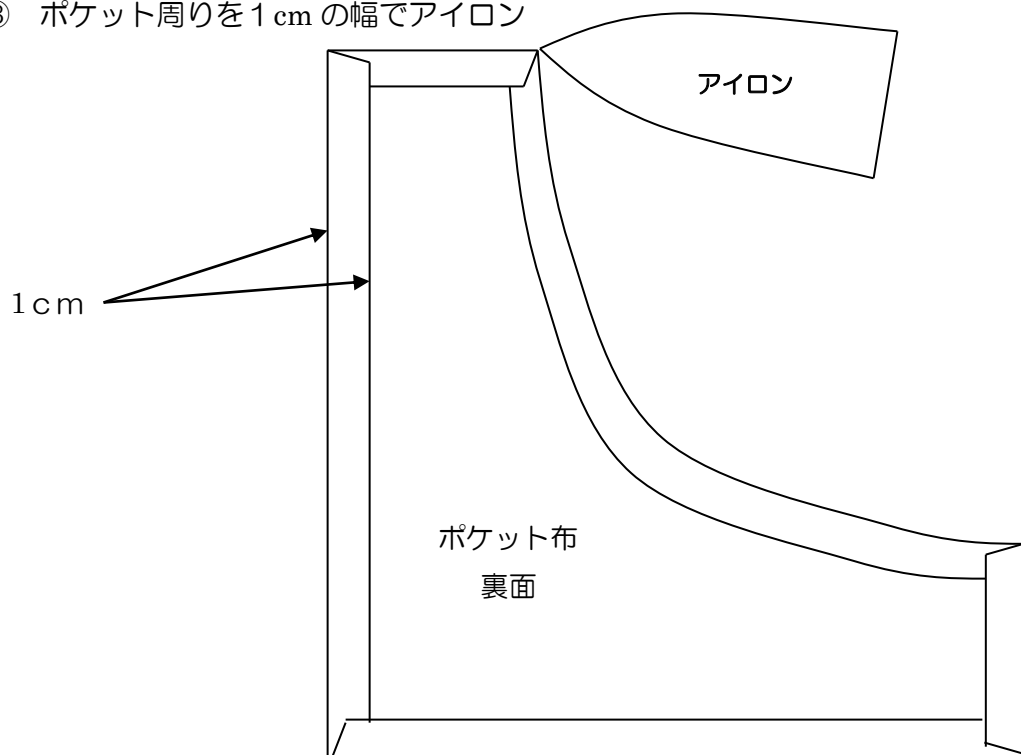

④ ポケット印つけ

図1の通りに厚紙を置き、印をつける。

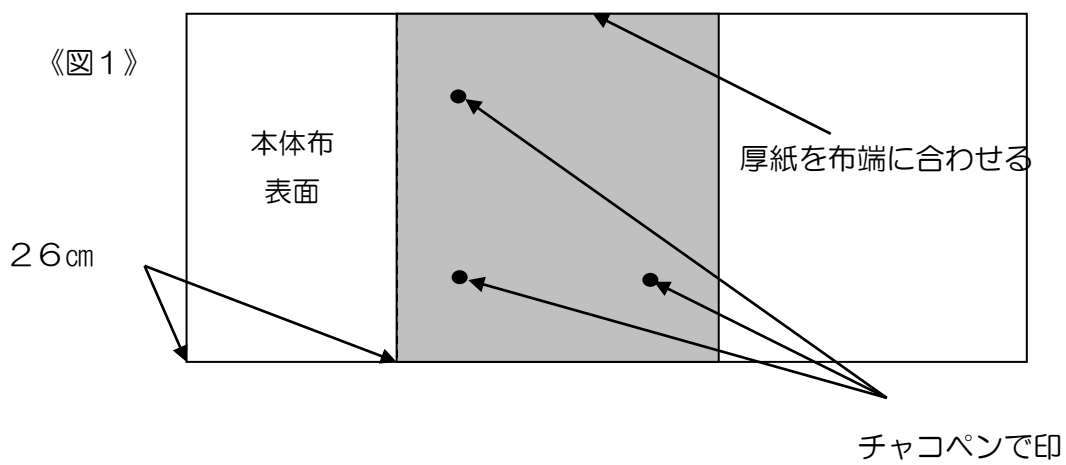

⑤ ポケット布を印どおりに置き、しつけ糸で縫い止める。

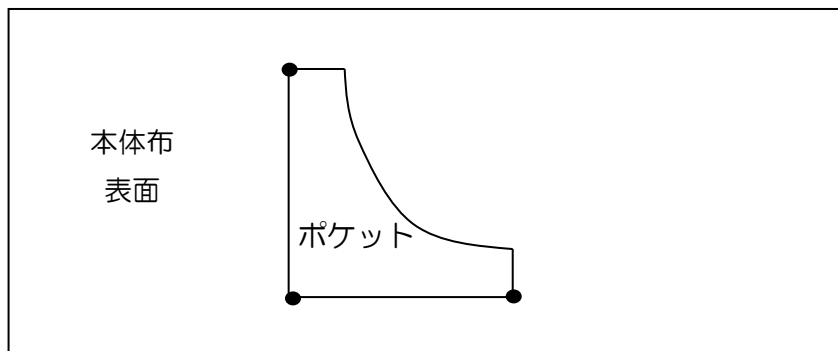

⑥ ポケットを折り山から端ミシン（1mm）と5mmのステッチで止める

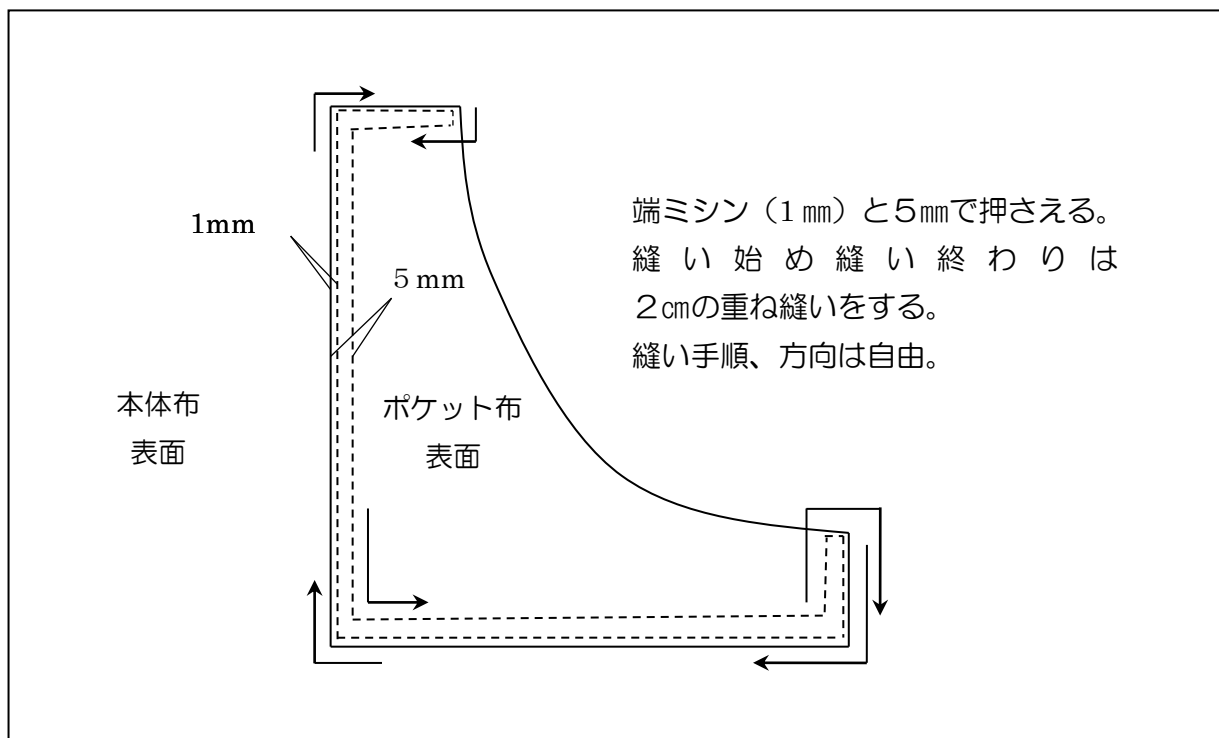

(2) 裁ち目かがり(図2参照)

ミシンの裁ち目かがりをセットし布の長い辺を2箇所かがる。

《 図2 》

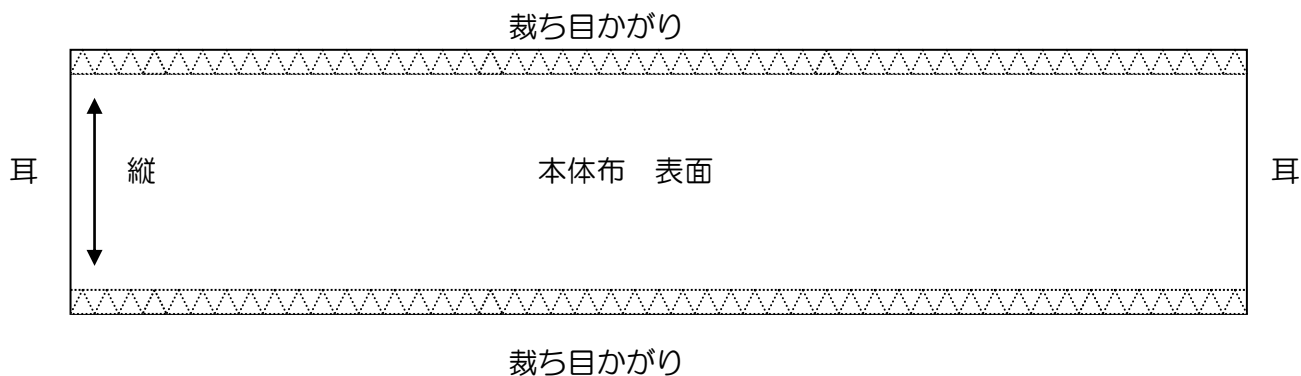

(3) 印つけ・口縫い(図3参照)

- ① 本体布表面に耳から2cmの印をつけアイロンで折り、更に2cm折り三つ折りにする。
- ② アイロンで三つ折りにした布端から、直線縫いをする。最初と最後は返し縫いをする。

《 図3 》

- ① 2cmの印及びアイロン

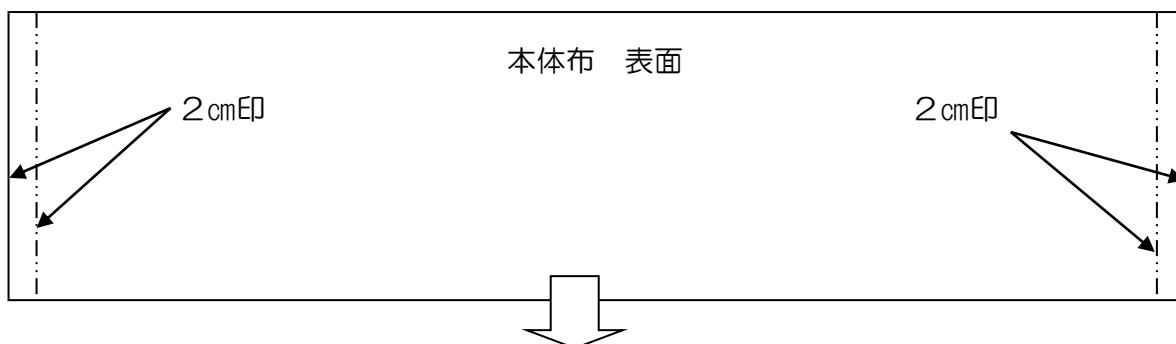

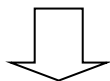
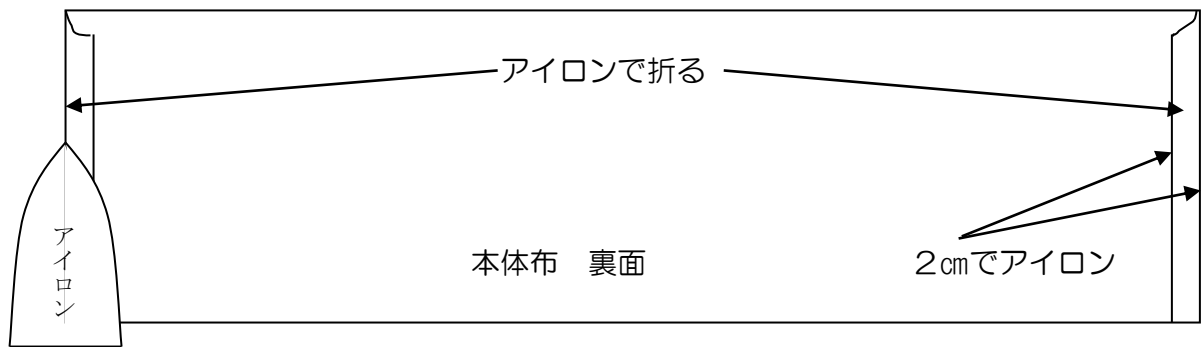

② 三つ折りにして、折り山から端ミシン（1mm）で縫う。完成する三つ折り幅2cm

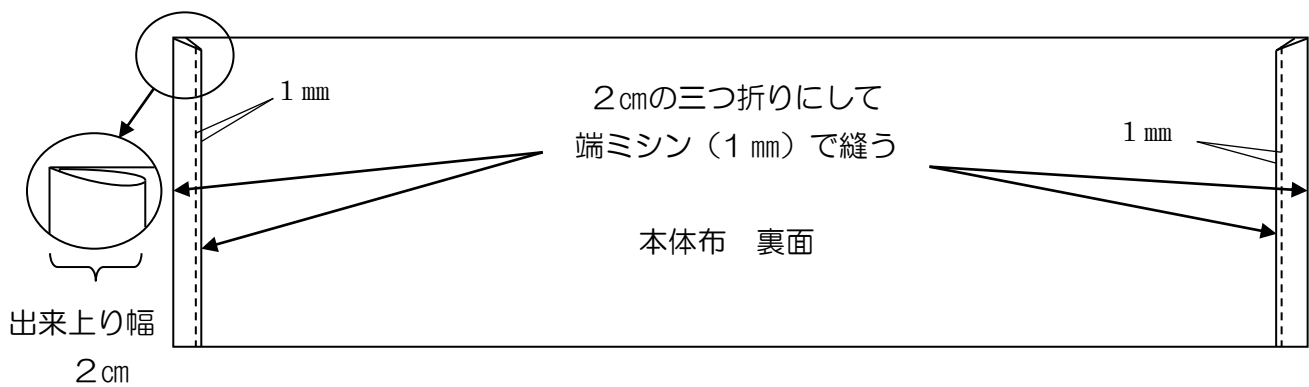

(4) 中間アイロン・印つけ(図4参照)

- ① 布端から22cmに印をつけ、厚紙を置き両端に印をつけクッションの形に折り、アイロンをかけて形を整える。

《 図 4 》

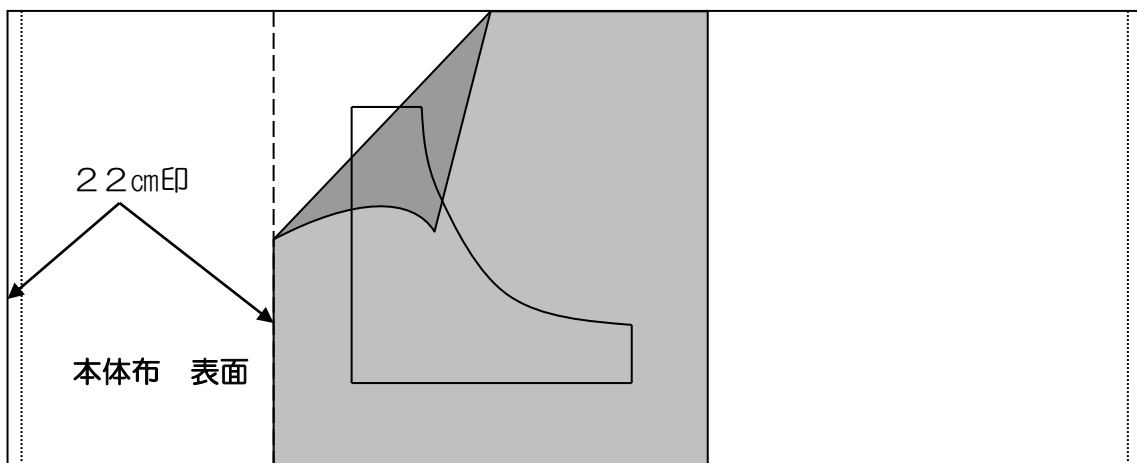

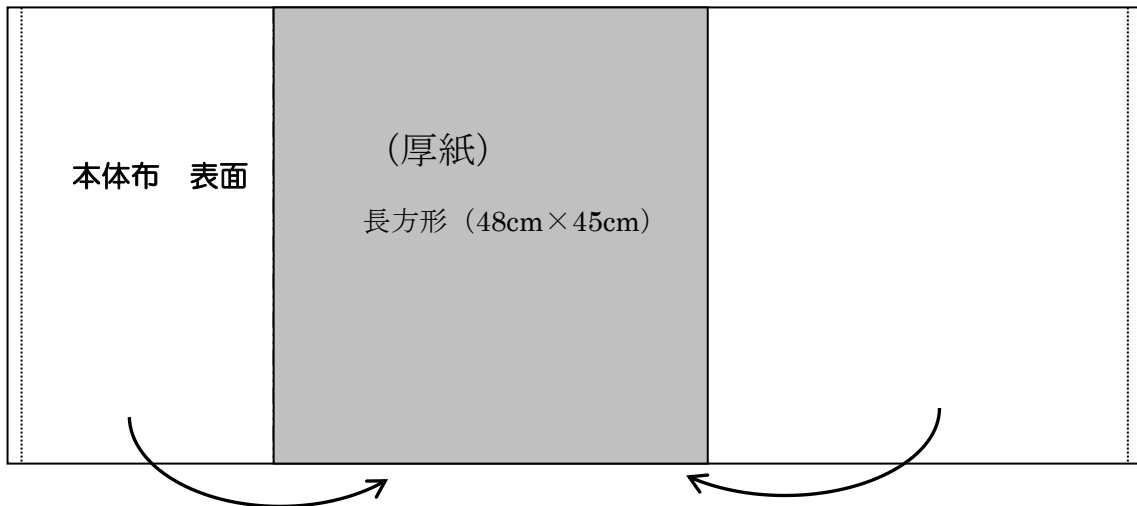

短いほうが下に来るように、アイロンで折り返す。

- ② まち針で固定し、脇縫い代1.5cmに印をつける。2箇所
 図5に習って、折り山から24cmと2cmに印をつける。(図5参照)

《 図 5 》

印つけ箇所

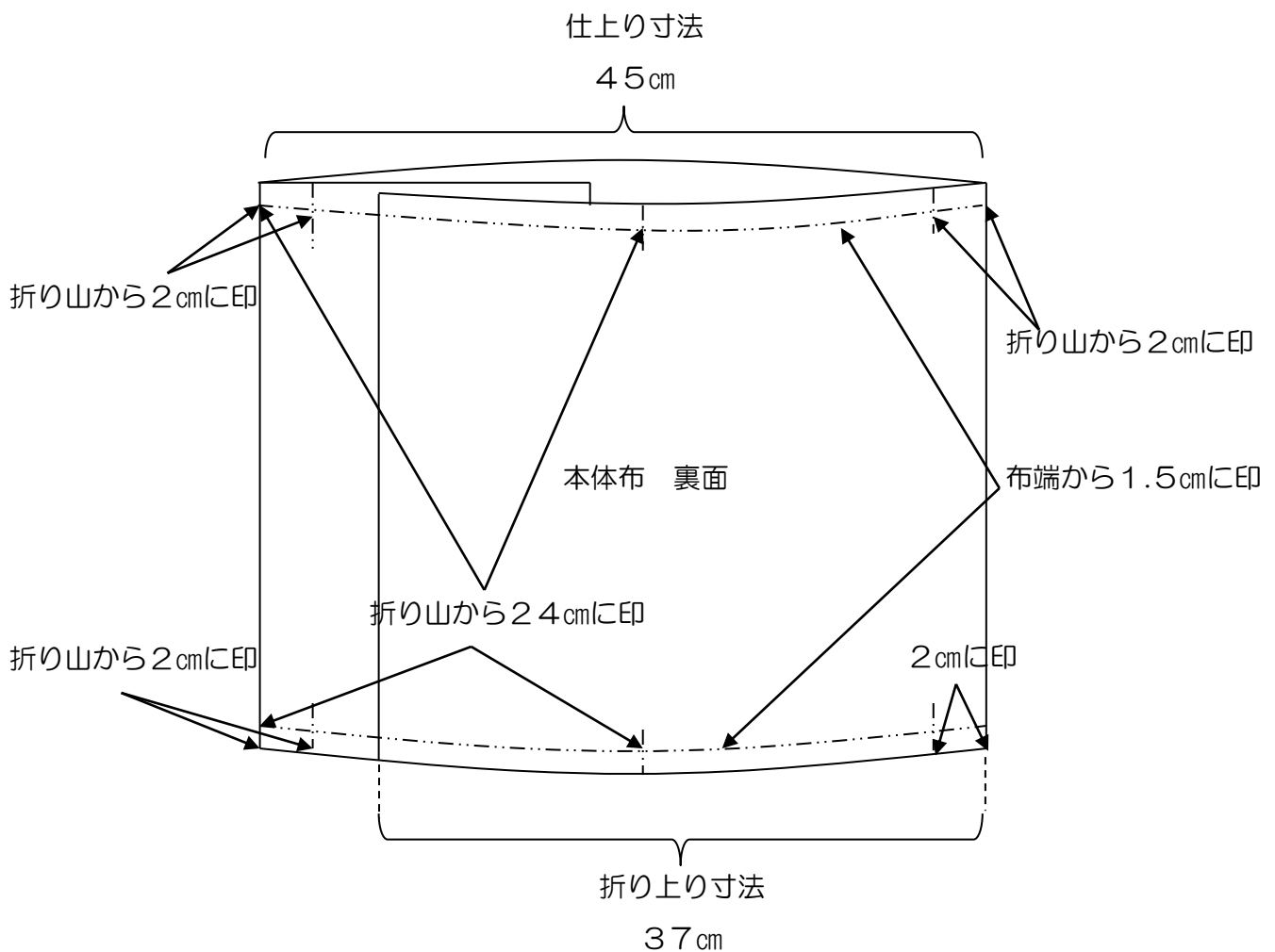

(5) 脇縫い(図6参照)

- ① 1.5cmの縫い代で①から⑤の順番で、重ね縫いをする。
縫い始め縫い終わりは2cmの印まで返し縫いをする。
口布部分は、ずれないように注意して、ミシンをかける。

《 図 6 》

ミシン縫い

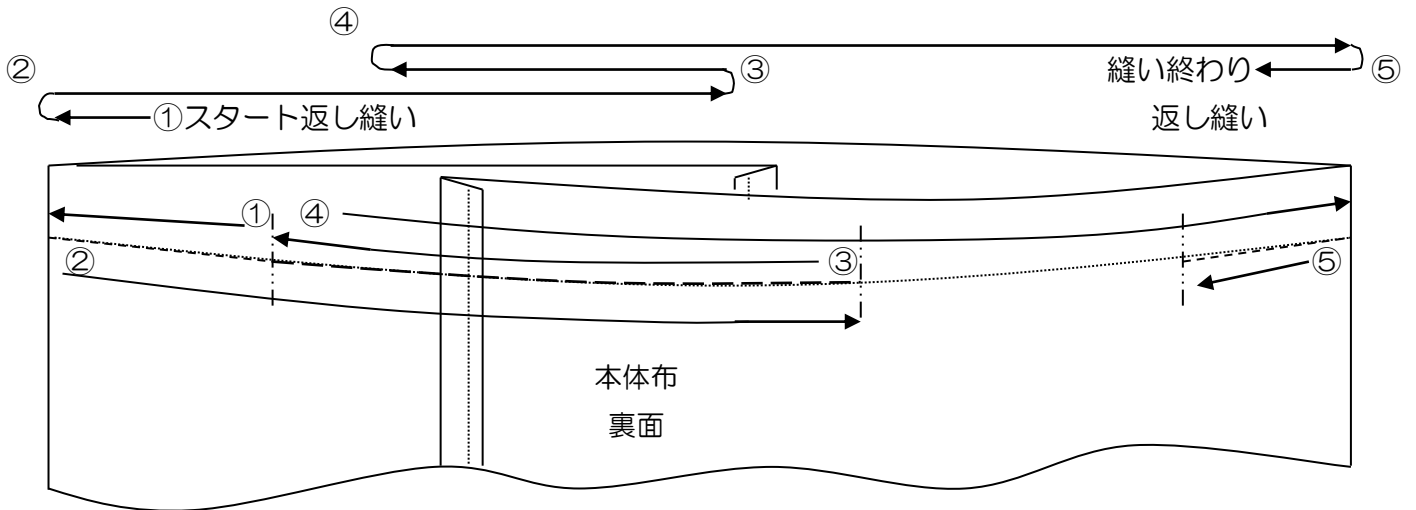

(6) 仕上げアイロン

- ① 表に返して、全体に仕上げアイロンをかける。

(7) クッション材入れ

- ① クッションカバーにクッション材を入れてクッション完成

(注意事項)

- ① 障害特性により、競技参加において必要とする補助具等がある場合は、事前に事務局に申し出ること。ただし、競技の公正性や、会場説営の都合等を考慮した結果、必ずしも希望に添えない場合があること。
- ② これらの補助具等は、競技者自身が持参し、大会当日に競技委員立会いのもと導入する。ただし、導入に関して不具合があっても特別な配慮はしないこと。

縫製競技使用用具一覧表

1. 選手が持参するもの

| 品名 | 規格 | 数量 | 備考 |
|---------|----|----|---|
| 裁縫用具類一式 | | | しつけ糸、手縫い針 糸切はさみ、まち針 ピンクッション、目打ち ものさし(30cm～50cm) へら、チャコペン その他必要な補助用具等 |

◆ 練習用布・・・ミシン掛け練習用

2. 選手が前日に搬入するもの

| | 品名 | 規格 | 数量 | 備考 |
|-----|--------|--------------------|----|-----------|
| 設備類 | ミシン | 普段お使いのもの | 1台 | |
| | ボビンケース | 搬入するミシンに 適合するもの | 1個 | 予備を含んでいます |
| | ボビン | | 2個 | |
| | ミシン針 | | 2本 | |

3. 会場に準備してあるもの

| | 品名 | 規格 | 数量 | 備考 |
|-----|----------|-------------|-----|------|
| 設備類 | 作業台 | | 1台 | |
| | 厚紙 | 48cm×45cm | 1枚 | |
| | アイロン | 家庭用スチームアイロン | 1台 | |
| | アイロン台 | 平面 | 1台 | |
| 材料 | 綿ツイルプリント | 48cm×110cm | 1枚分 | 裁断済み |
| | カラーツイル | ポケット分 | 1枚分 | 裁断済み |
| | ミシン糸 | 60番 | 1個 | |
| | クッション材 | 45cm×45cm | 1個 | |

《 厚紙印位置 》

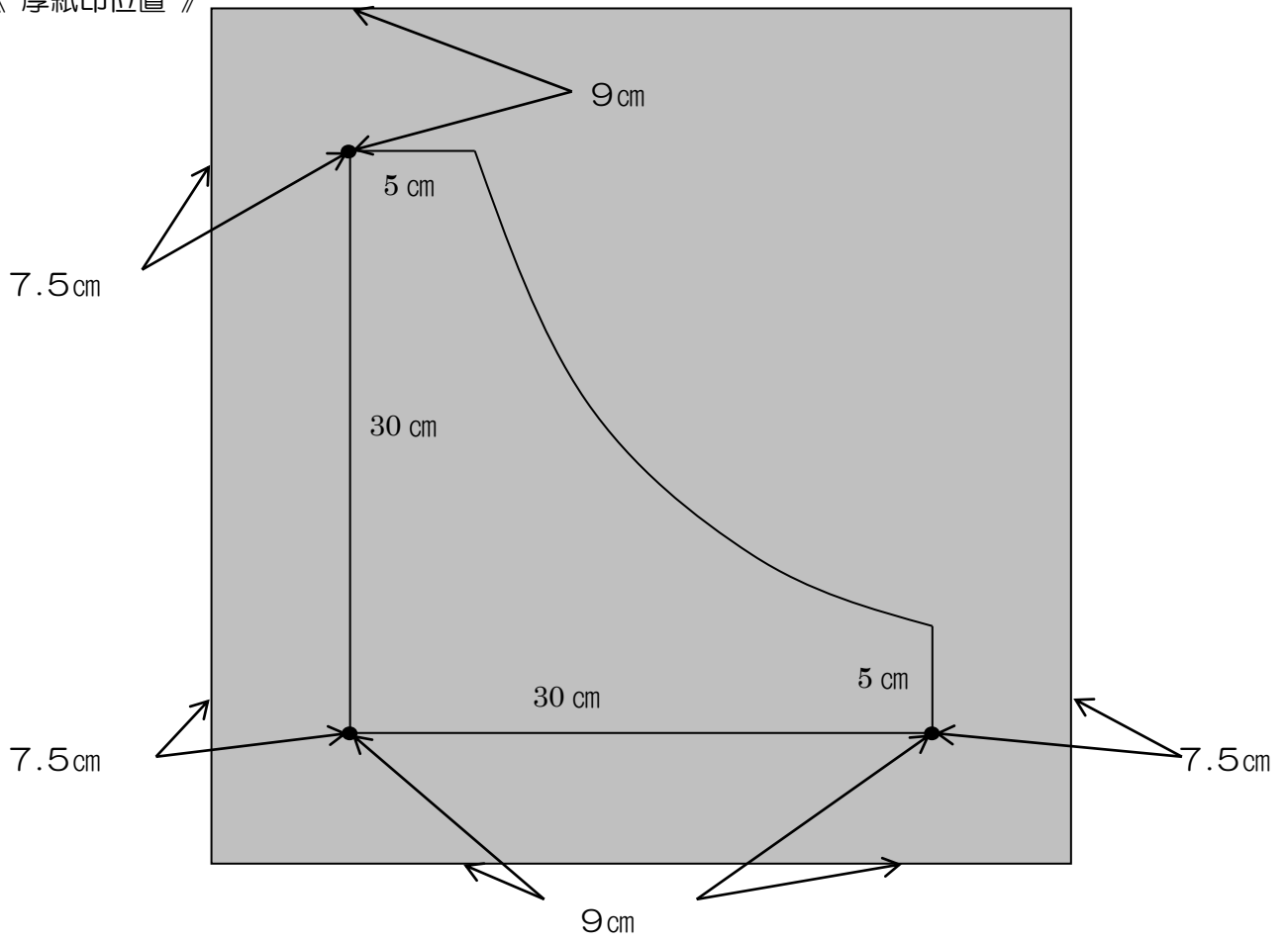

《 ポケット布製図 》

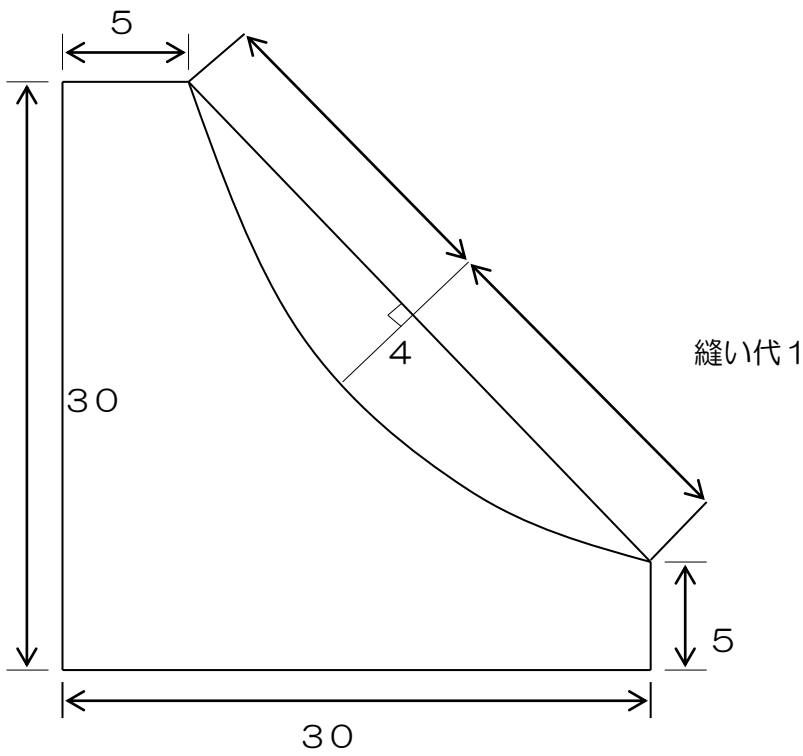

《 縫い代付け 》

縫い代1

